

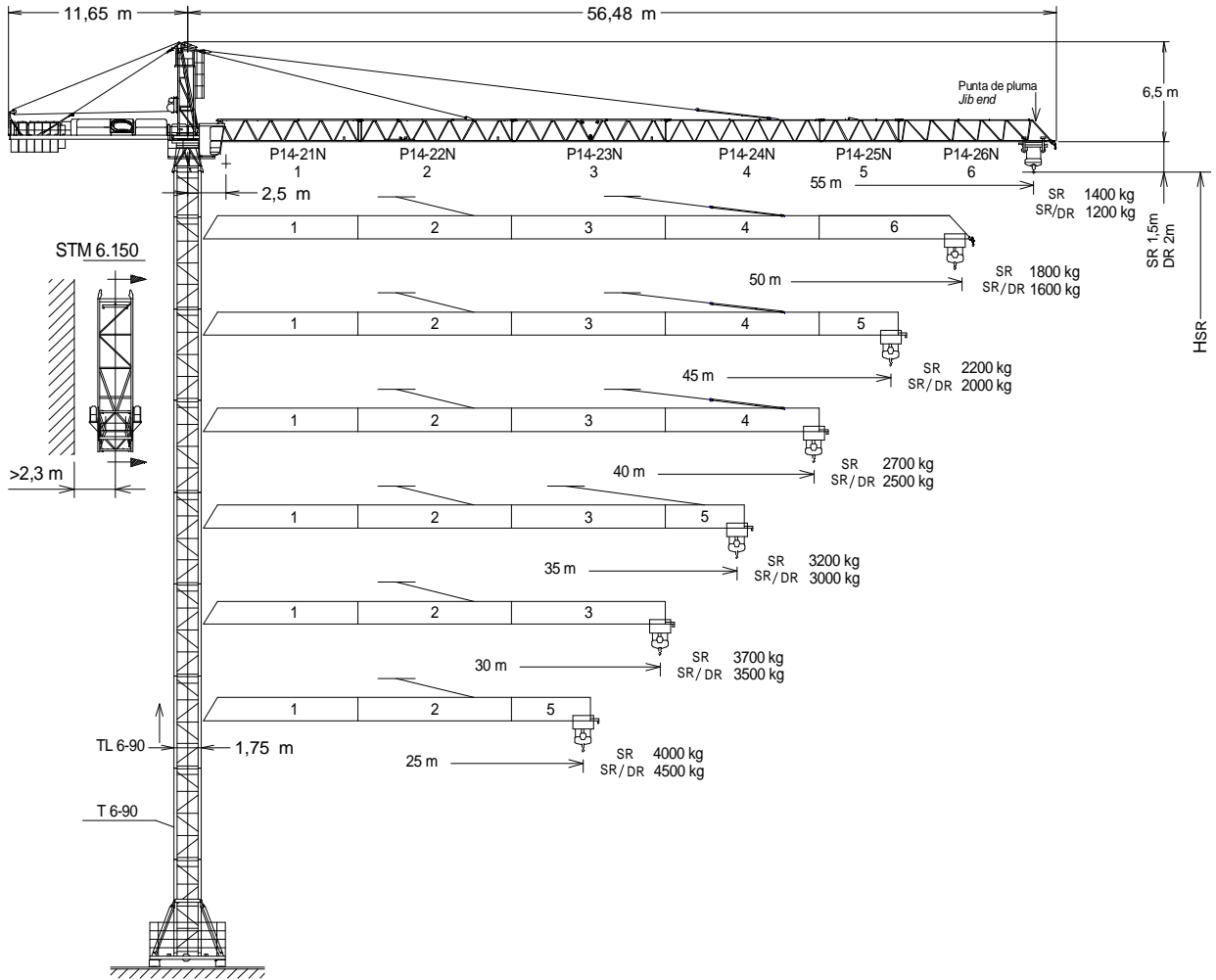

UNE 58-101
FEM 1001

UNE-EN-ISO 9001



$H_{DR} = H_{SR-0,5}$

Altura máxima bajo gancho sin arriostrar (m).
 Maximum height under hook without fastening (m).
 Hauteur maximale sous crochet sans ancrage (m).

$H_{SR} =$ Max. Hakenhöhe ohne Verstreben (m).
 Максимальная высота под крюком без крепления (m).
 أقصى ارتفاع تحت الخطاف دون رط (m)

T 3-90	133.32.000	BNI 45-100	145.20.500
TL 3-90	158.32.000	BNI 6-150	161.20.000
T 6-90	133.31.000	ABH 100	201.23.000
TL 6-90	158.31.000	P14-21N	158.40.000
T 6-150	161.31.000	P14-22N	158.41.000
T 6-150A	161.31.300	P14-23N	158.42.000
AN 90	133.21.000	P14-24N	158.43.000
AN 150	161.21.000	P14-25N	158.44.000
BN38-150	161.20.800	P14-26N	158.45.500
		Punta de pluma/Jib end*	158.46.000

* Punta de pluma / Jib end / Pointe de flèche / Auslegerspitze / Конец стрелы / مقدمة الذراع

(H) TRASLACIÓN / TRAVELLING /
 TRASLATION / FORTBEWEGUNG / ПЕРЕМЕЩЕНИЕ / إزاحة

(H) ESTACIONARIA / STATIONARY /
 STATIONAIRE / STATIONÄR / СТАЦИОНАРНОЕ СОСТОЯНИЕ / ثابت

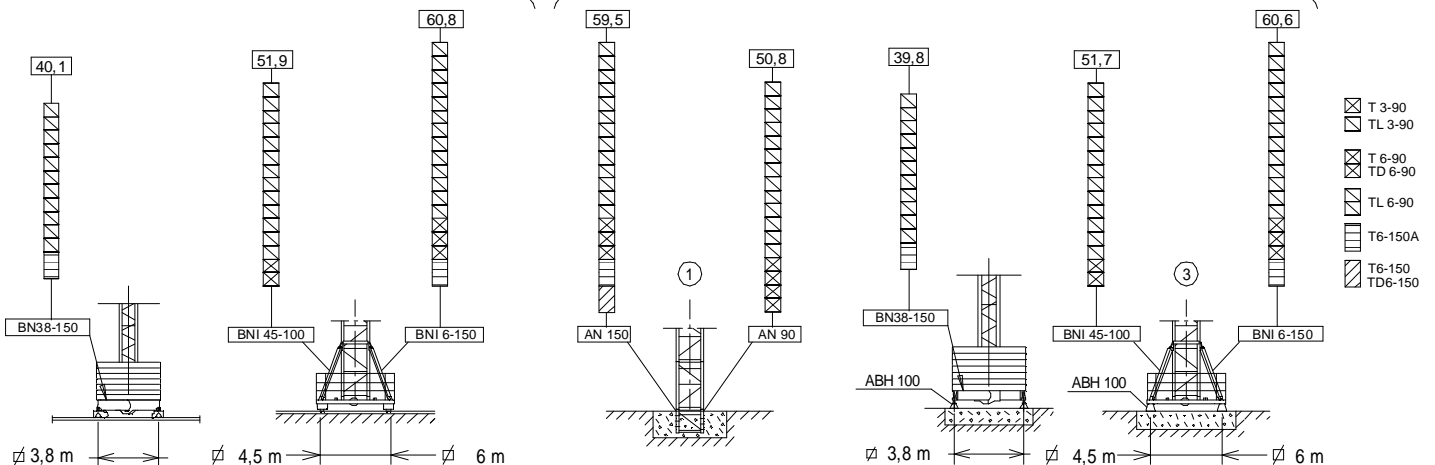





Fecha / Date: 11/10/2022

















Reservado el derecho a modificaciones sin previo aviso. Declinamos toda responsabilidad derivada de la información proporcionada / Subject to modification, without prior notice. This information is supplied without liability / L'entreprise se réserve le droit de procéder à des modifications sans préavis. Nous déclinons toute responsabilité quant aux informations fournies / Das Recht auf Änderungen ohne vorherige Ankündigung bleibt vorbehalten. Wir übernehmen keine Gewähr für die gemachten Angaben / Мы оставляем за собой право на внесение изменений без предварительного уведомления. Мы снимаем с себя любую ответственность в отношении предоставленной информации / حقوق التغيير محفوظة دون إشعار مسبق. دون أدنى مسؤولية عن المعلومات المقدمة

CARGAS / LOADS / CHARGES / LASTEN / НАГРУЗКИ / الأحمال **J85**

 SR (kg)		Cargas máximas / Maximum loads / Charges maximales / Höchstlasten / Максимальные нагрузки / أقصى حمولة SR1 - 3.000 kg SR2 - 4.000 kg							
 [m]	3000-4000 kg @ ... (m)	Alcance del gancho [m] / Hook reach [m] Portée du crochet (m) / Reichweite des Hakens (m) / Радиус действия крюка (m)							
		25	30	35	40	45	50	55	
55	29,12-22,5	3000-3560	2900	2430	2075	1800	1580	1400	
50	32,35-25,0	3000-4000	3000-3265	2745	2350	2045	1800		
45	34,41-26,59	3000-4000	3000-3500	2945	2525	2200			
40	36,47-28,18	3000-4000	3000-3735	3000-3145	2700				
35	35,0-28,64	3000-4000	3000-3800	3000-3200					
30	30,0-27,95	3000-4000	3000-3700						
25	25,0	3000-4000							

 SR / DR (kg)		Cargas máximas / Maximum loads / Charges maximales / Höchstlasten / Максимальные нагрузки / أقصى حمولة SR1 / DR1 - 3.000 / 6000 kg									
 [m]	3000 / 6000 kg @ ... (m)	Alcance del gancho [m] / Hook reach [m] Portée du crochet (m) / Reichweite des Hakens (m) / Радиус действия крюка (m)									
		15	20	25	30	35	40	45	50	55	
55	27,5 / 15,0	3000 / 6000	3000 / 4350	3000 / 3360	2700	2230	1875	1600	1380	1200	
50	30,56 / 16,67	3000 / 6000	3000 / 4900	3000 / 3800	3000 / 3065	2540	2150	1845	1600		
45	32,5 / 17,75	3000 / 6000	3000 / 5250	3000 / 4080	3000 / 3300	2745	2325	2000			
40	34,44 / 18,79	3000 / 6000	3000 / 5600	3000 / 4360	3000 / 3535	2945	2500				
35	35,0 / 19,09	3000 / 6000	3000 / 5700	3000 / 4440	3000 / 3600	3000					
30	30,0 / 18,64	3000 / 6000	3000 / 5550	3000 / 4320	3000 / 3500						
25	25,0 / 19,32	3000 / 6000	3000 / 5775	3000 / 4500							

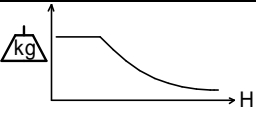
CARACTERISTICAS DE MECANISMOS / MECHANISMS FEATURES **J85**

*opcional *optional *en option *optional *опция اختياري*																			
		EC2556 SR1 18,4 kW		* EC3380VF SR1 24,2 kW		EC2544 SR2 18,4 kW			*EC3360VF SR2 24,2 kW		OG1108VF 2x4 kW		TC465VF 3 kW		TG1125VF 2x4 kW		TH1210 9,2 kW		
 m/min		1,5	3	3	1,5	3	2	4	4	2	4	0...0,8 r/min		0...15		0...25 m/min		1 m/min	
 m/min		56	28	7	0...80	0...40	44	22	5,5	0...60	0...30	sl/min		15...32					
 m/min		3	6	6	3	6							32...65 m/min						
 H		H ≤ SR		240 m		SR			272 m		 P _{TOTAL} (EC25XX + OG1108VF + TC465VF) = 29,4 kW P _{TOTAL} (*EC33XXVF + OG1108VF + TC465VF) = *35,2 kW								
		707 m				747 m				400V 50Hz									
										 480V 60Hz				EC2556 EC2544 TH1210		kW +20% m/min +20%			



Fecha / Date: 11/10/2022

 **FEM 1001**

Reservado el derecho a modificaciones sin previo aviso. Declinamos toda responsabilidad derivada de la información proporcionada / Subject to modification, without prior notice. This information is supplied without liability / L'entreprise se réserve le droit de procéder à des modifications sans préavis. Nous déclinons toute responsabilité quant aux informations fournies / Das Recht auf Änderungen ohne vorherige Ankündigung bleibt vorbehalten. Wir übernehmen keine Gewähr für die gemachten Angaben / Мы оставляем за собой право на внесение изменений без предварительного уведомления. Мы снимаем с себя любую ответственность в отношении предоставленной информации / حقوق التغيير محفوظة دون إشعار مسبق. دون أدنى مسؤولية عن المعلومات المقدمة

LISTA DE EMBARQUE / PACKING LIST /

LISTE DE COLISAGE / KOLLI LISTE / СПИСОК ПОСТАВКИ / قائمة التحميل

J85

DENOMINACIÓN / DENOMINATION / DÉSIGNATION / BEZEICHNUNG / НАЗВАНИЕ / اسم		L [m]	A [m]	H [m]	P / W [kg]		
Torre inferior / Lower tower / Tour inférieure / Unterer Turm Нижняя башня / البرج السفلي	T16-90 T16-150			6,146 6,175	2,085 2,190	2,085 2,190	2500 3535
Torre / Tower Tour / Turm / Башня / برج	T3-90 TL3-90 T6-90 TL6-90 T6-150 T6-150A			3,190 3,196 6,140 6,136 6,175 6,175	1,818 1,818 1,818 1,818 1,870 1,870	1,818 1,818 1,818 1,818 1,870 1,870	1200 960 2250 1785 2760 2760
Torre asiento pista + base punta de torre + orientación Slewing table + tower head base + slewing mechanism Tour pivot + base du porte-flèche + mécanisme d'orientation Turmsitz + Turmspitzenbasis + Ausrichtung Сиденье площадки + основание верхней секции башни + поворотный механизм / رج وحدة الدوارن + قاعدة رأس البرج + آلية الدوران				3,390	2,060	2,150	3400
Punta de torre / Tower head / Porte-flèche Turmspitze / верхняя секция башни / رأس البرج				6,164	1,200	1,350	1210
Conjunto asiento pista, punta de torre, orientación y elevación Slewing table assembly, tower head, slewing and hoisting mechanism Groupe pivot + porte-flèche + mécanisme d'orientation + de levage Gruppe Turmsitz + Turmspitzenbasis + Ausrichtung + Hebewerk Сиденье площадки + верхняя секция башни + поворотный механизм + подъемный механизм مجموعة وحدة الدوارن + رأس البرج + آلية الدوران + آلية الرفع				8,5	1,920	2,440	5660
Tramo de pluma Jib section Tronçon de flèche Auslegerabschnitt Секция стрелы أجزاء الذراع	P14-21N (1) P14-22N (2) P14-23N (3) P14-24N (4) P14-25N (5) P14-26N (6)			10,150 10,160 10,160 10,160 5,267 10,156	1,366 1,226 1,226 1,226 1,226 1,226	1,665 1,646 1,547 1,547 1,665 1,737	965 945 785 655 345 530
Polipasto / Hook assembly / Palan / Flaschenzug / Полиспаст / ككرة	SR DR			0,76 1	0,160 0,235	0,960 1,288	190 293
Carro / Trolley Chariot / Laufkatze / Грузовая тележка / عربة	SR DR			1,100 1,410	1,330 1,471	0,730 1,204	195 295
Contrapluma con plataformas / Counterjib with platforms Contre-flèche avec plateformes Gegenausleger+Plattformen / Противовесная консоль с платформами / الذراع المقبال مع المنصة				10,70	1,410	0,430	1575
Plataforma y cabina / Platform and cabin / Plateforme et cabine Plattform + Führerstand / Платформа и кабина / منصة وكابينة				3,760	2,050	2,400	1280
Contrapeso / Counterweight / Contrepoids / Grande / Big / Grand / Groß / Большой / كبير Gegengewicht / Противовес / اوزان معاكسة / Pequeño / Small / Petit / Klein / Малый / صغير				1,08 1,08	0,50 0,50	2,02 1,30	2360 1500
Lastre / Ballast / Lest / Ballast / Балласт / ثقل				3,800	0,580	1,500	6000
Estructura torre de montaje / Jacking cage structure / Structure de tour de montage / Konstruktion montageturm Структура монтажной башни / هيكل برج التركيب	TM 6-150			10,320	2,420	2,410	3500

LASTRES INFERIORES / LOWER BALLASTS /

LESTS INFÉRIEURS / UNTERER BALLAST / НИЖНИЙ БАЛЛАСТ // ثقل

J85

BN 38-150	H (m)	13,6		25,4		40,1	
	P (t)	36		48		72	
BNI 45-100	H (m)	19,4	31,2	40,1	46	51,9	
	P (t)	36	48	60	72	84	
BNI 6-150	H (m)	28	37	45,8	54,7	60,8	
	P (t)	36	48	60	72	96	

H: Altura bajo gancho / Height under hook / Hauteur maximale sous crochet / Höhe unter dem Haken / Высота под крюком / الارتفاع أسفل الخطاف /
 Para alturas intermedias tomar el lastre correspondiente a la altura superior / For intermediate heights take the ballast corresponding to the higher height / Pour les hauteurs intermédiaires, opter pour le lest correspondant à la hauteur immédiatement supérieure / Für Zwischenhöhen den entsprechenden Ballast auf für die höhere Höhe wählen / Для промежуточных высот возьмите балласт, соответствующий большей высоте / للارتفاعات البينية يرجى استخدام الثقل العائد للارتفاع الأعلى /



Fecha / Date: 11/10/2022



Reservado el derecho a modificaciones sin previo aviso. Declinamos toda responsabilidad derivada de la información proporcionada / Subject to modification, without prior notice. This information is supplied without liability / L'entreprise se réserve le droit de procéder à des modifications sans préavis. Nous déclinons toute responsabilité quant aux informations fournies / Das Recht auf Änderungen ohne vorherige Ankündigung bleibt vorbehalten. Wir übernehmen keine Gewähr für die gemachten Angaben / Мы оставляем за собой право на внесение изменений без предварительного уведомления. Мы снимаем с себя любую ответственность в отношении предоставленной информации / حقوق التغيير محفوظة دون إشعار مسبق. دون أدنى مسؤولية عن المعلومات المقدمة /

T	H	Diagram						T	H	
1	3,6		TL 3-90	TL 3-90	TL 3-90	TL 3-90	2,95	TL 3-90 158.32.000	1	3,6
2	6,5								2	6,5
3	9,5								3	9,5
4	12,4								4	12,4
5	15,4								5	15,4
6	18,3								6	18,3
7	21,3								7	21,3
8	24,2								8	24,2
9	27,2								9	27,2
10	30,1								10	30,1
11	33,1								11	33,1
12	36								12	36
13	39								13	39
14	41,9		T 3-90	T 3-90	T 3-90	T 3-90	2,95	T 3-90 133.32.000	14	41,9
15	44,9								15	44,9
16	47,8								16	47,8
17	50,8			T6-150A 161.31.300	T6-150A	T6-150A	5,82	T6-150A	17	53,7
18	53,7								18	59,5
19	59,5		AN 90	T6-150 161.31.000	T6-150	T6-150		T6-150	19	63,4
					TL20 / TX 150 161.36.000	TL20 / TX 150	3,93	TL20 / TX 150	20	69,0
					TL20-5,6 204.31.400	TL20-5,6	5,6	TS20-5,6A	21	74,6
								TS20-5,6	22	80,2
								TSR20-5,6A 206.31.300	23	85,8
								TSR20-5,6 206.31.000		

AN 90	133.21.000
AND 90	133.21.800
AN 150	161.21.000
AND 150	161.21.050
AL 20	153.21.800
ALD 20	160.21.250
AS 20	160.21.010
ASD 20/24	160.21.080
ASR 20	160.21.200
ASRD 20/24	156.21.000

T: Torre / Tower / Tour / Turm / Башни / أبراج
H: Altura / Height / Hauteur / Höhe / Высота / ارتفاع

i Otras configuraciones de torre / Other tower configuration
Autres configurations / Andere turmkonfigurationen / Прочие конфигурации / مكونات أخرى

Transporte / Transport
Transport / Transport
Транспортировка / نقل

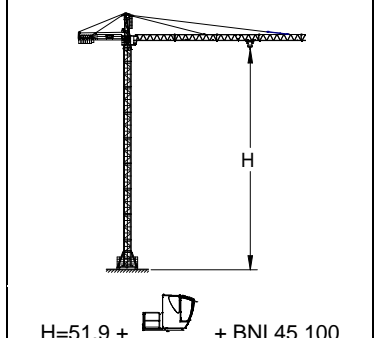

H=51,9 + + BNI 45 100

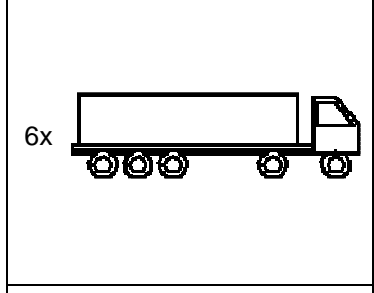

7x HIGH CUBE 40'

TREPADO / CLIMBING / TÉLESCOPAGE / KLETTERSYSTEM / ЛЕСТНИЦА / التسلق J85

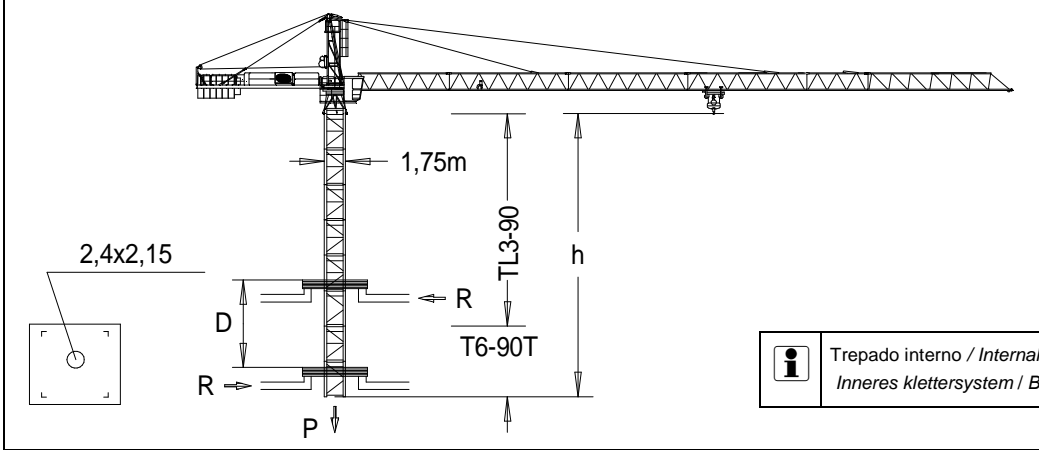

$h_{max} = T6-90T + 13xTL3-90$

	▶	■
h (m)	44,9	
D (m)	10 - 20	
P (KN)	579	519
Rmax (KN)	123	149

T6-90T = 139.32.700

i Trepado interno / Internal climbing / Télescopage intérieur
Inneres klettersystem / Внутренняя лестница / التسلق الداخلي

- Viento fuera de servicio / Out of service wind / Vitesse du vent hors service / Wind außer betrieb / Ветровая нагрузка в покое / الريح خارج الخدمة
- i** Consultar / Consult / Nous consulter / Anfragen / Консультируйтесь / الرجوع إلى
- ▶ En servicio / In service / En service / In betrieb / В работе / في الخدمة
- Fuera de servicio / Out of service / Hors service / Außer betrieb / В покое / خارج الخدمة



Ctra./Rd. Madrid - Irún Km. 415 - 20.213 IDIAZABAL [Gipuzkoa] ESPAÑA / SPAIN
P.O. Box, 23 - 20.200 BEASAIN - E-mail: jaso@jaso.com
Tel. +34 943 - 18 70 00 • Fax. +34 943 - 18 70 20
www.jaso.com

Fecha / Date: 11/10/2022

FEM 1001

DELEGACION / DEALER

Reservado el derecho a modificaciones sin previo aviso. Declinamos toda responsabilidad derivada de la información proporcionada / Subject to modification, without prior notice.
This information is supplied without liability / L'entreprise se réserve le droit de procéder à des modifications sans préavis. Nous déclinons toute responsabilité quant aux informations fournies / Das Recht auf Änderungen ohne vorherige Ankündigung bleibt vorbehalten. Wir übernehmen keine Gewähr für die gemachten Angaben / Мы оставляем за собой право на внесение изменений без предварительного уведомления. Мы снимаем с себя любую ответственность в отношении предоставленной информации
حقوق التغيير محفوظة دون إشعار مسبق. دون أدنى مسؤولية عن المعلومات المقدمة