

GRUA TORRE / TOWER CRANE

GRUE A TOUR / TURMDREHKRAN

БАШЕННЫЙ КРАН / رافعة برجية

J80PA.RC



UNE 58-101
FEM 1001

UNE-EN-ISO 9001

RECOVERY CRANE:

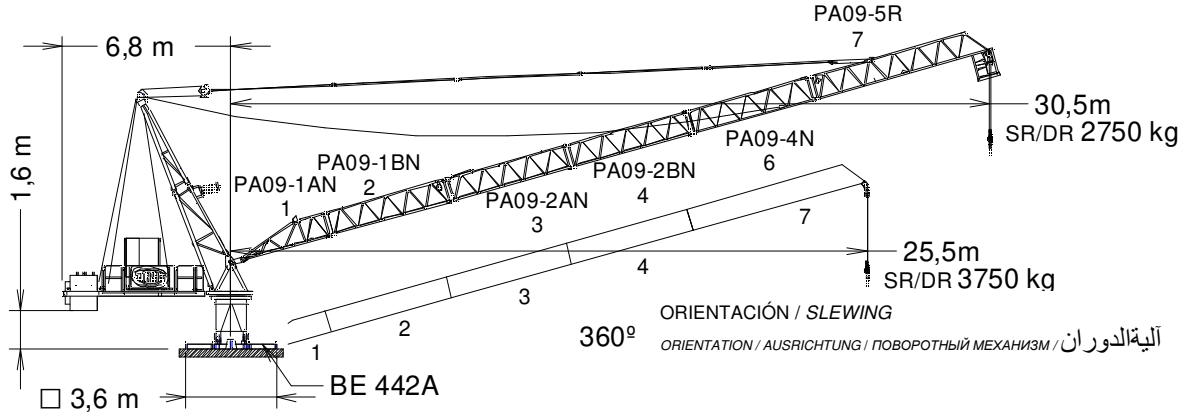

H _{SR} =	Máxima altura de torre sin arriostrar (m).	PA09-1AN ----- 202.40.300	TR 4R ----- 202.32.000
	Maximum tower height without fastening (m).	PA09-1BN ----- 202.40.400	TR 12RM ----- 137.31.700
	Hauteur maximale de tour sans ancrage (m).	PA09-2AN ----- 202.41.300	BE 442A ----- 138.24.800
	Maximale Höhe ohne Verstreben (m).	PA09-2BN ----- 202.41.400	BTX 45 / BEX 45 ----- 137.20.500
	Максимальная высота башни без крепления (м).	PA09-3N ----- 202.42.000	BTX 38R / BEX 38R ----- 137.20.000
	أقصى ارتفاع للبرج بدون ربط (م)	PA09-4N ----- 202.43.000	ABH 75 ----- 152.23.000
		PA09-5R ----- 202.44.300	AR 12 ----- 137.21.000
		Punta de pluma / Jib end* --- 202.45.800	

LUFFING CRANE:

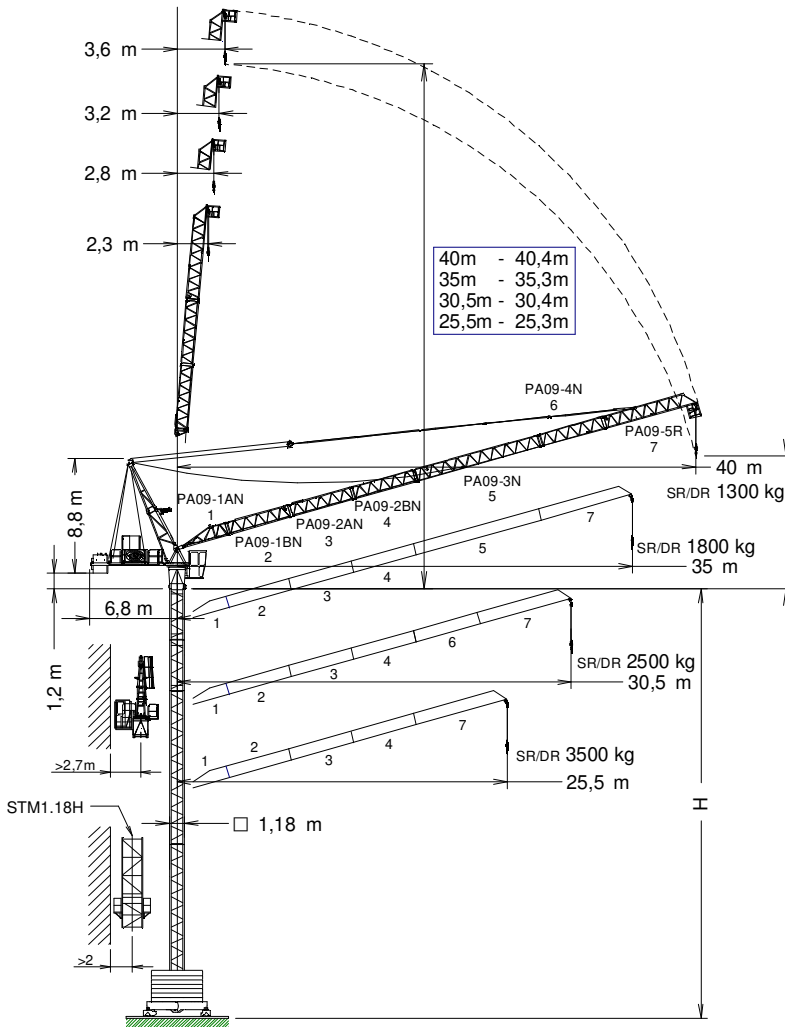

(H) TRASLACIÓN / TRAVELLING /
TRASLATION / FORTBEWEGUNG / ПЕРЕМЕЩЕНИЕ / متحركة

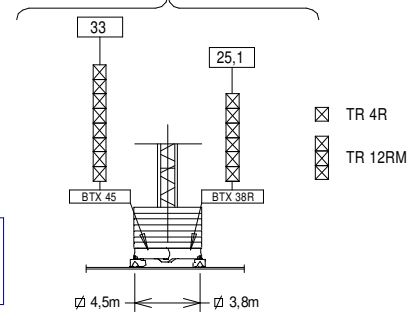

(H) ESTACIONARIA / STATIONARY /
STATIONAIRE / STATIONÄR / СТАЦИОНАРНОЕ СОСТОЯНИЕ / ثابتة

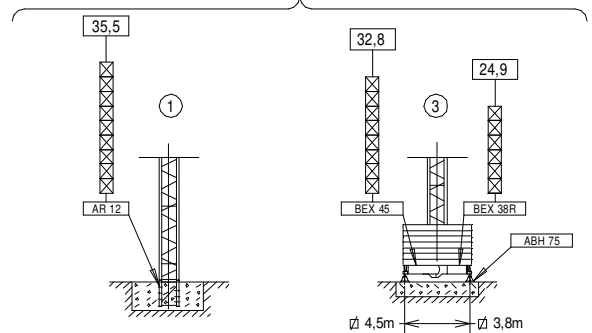



Fecha / Date: 24/04/2023





Reservado el derecho a modificaciones sin previo aviso. Declinamos toda responsabilidad derivada de la información proporcionada / Subject to modification, without prior notice. This information is supplied without liability / L'entreprise se réserve le droit de procéder à des modifications sans préavis. Nous déclinons toute responsabilité quant aux informations fournies / Das Recht auf Änderungen ohne vorherige Ankündigung bleibt vorbehalten. Wir übernehmen keine Gewähr für die gemachten Angaben / Мы оставляем за собой право на внесение изменений без предварительного уведомления. Мы снимаем с себя любую ответственность в отношении предоставленной информации / حقوق التغيير محفوظة دون إشعار مسبق. دون أدنى مسؤولية عن المعلومات المقدمة

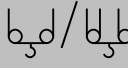

RECOVERY CRANE:



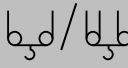







 SR / DR (kg)		Cargas máximas / Maximum loads / Charges maximales / Höchstlasten / Максимальные нагрузки / أقصى حمولة SR / DR- 4000 / 8000 kg			
 [m]	4000/8000 kg @ ... (m)	Alcance del gancho [m] / Hook reach [m] Portée du crochet (m) / Reichweite des Hakens (m) / Радиус действия крюка (m) / مدى الخطاف			
		15	20	25,5	30,5
30,5	23,9/14,0	4000/7350	4000/5100	3750	2750
25,5	24,4/14,2	4000/7460	4000/5220	3750	—

LUFFING CRANE:

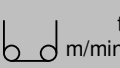
 SR / DR (kg)		Cargas máximas / Maximum loads / Charges maximales / Höchstlasten / Максимальные нагрузки / أقصى حمولة SR / DR-2500 / 5000 kg				
 [m]	2500/5000 kg @ ... (m)	Alcance del gancho [m] / Hook reach [m] Portée du crochet (m) / Reichweite des Hakens (m) / Радиус действия крюка (m) / مدى الخطاف				
		20	25,5	30,5	35	40
40	29/18,3	2500/4400	2500/3150	2350	1750	1300
35	29,3/18,3	2500/4430	2500/3220	2400	1800	—
30,5	30,5/18,9	2500/4640	2500/3400	2500/2500	—	—
25,5	25,5/19,6	2500/4860	2500/3500	—	—	—

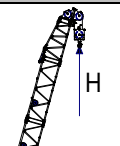
CARACTERISTICAS DE MECANISMOS / MECHANISMS FEATURES

CARACTÉRISTIQUES DES MÉCANISMES / MERKMALE DER MECHANISMEN / ХАРАКТЕРИСТИКИ МЕХАНИЗМОВ / الخصائص الآلية

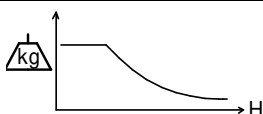
*opcional *optional *en option *optional *опция اختياري						
	RECOVERY CRANE EC3360VF 24,3 kW	LUFFING CRANE EC3360VF 24,3 kW	OG608VF 4 kW	EP2515VF 18,4 kW	<input checked="" type="checkbox"/> 2,8 / 3,8 / 4,5 m TG825VF 2x3 kW	TH1010 9,2 kW
 m/min	2 4 0...60 0...30	2 2,5 0...60 0...48	0...0,8 r/min sl/min	1,5 min	0...25 m/min	1 m/min
 m/min	4 8 0...30 0...15	4 5 0...30 0...24				
 H	H ≤ SR 724 m DR 362 m	 1674 m	 400V 50Hz P_{TOTAL} (EC3360VF + OG608VF + EP2515VF) = 46,7kW			
						

LASTRES INFERIORES / LOWER BALLASTS

LESTES INFÉRIEURS / UNTERER BALLAST / НИЖНИЙ БАЛЛАСТ / نقل

	H (m)	9,3	17,2	25,1	33
BEX 45 / BTX 45	 4100 kg	8	10	12	14
BEX 38R / BTX 38R		10	12	14	—

H: Altura bajo gancho / Height under hook / Hauteur maximale sous crochet / Höhe unter dem Haken / Высота под крюком / الارتفاع أسفل الخطاف



Para alturas intermedias tomar el lastre correspondiente a la altura superior / For intermediate heights take the ballast corresponding to the higher height / Pour les hauteurs intermédiaires, opter pour le lest correspondant à la hauteur immédiatement supérieure / Für Zwischenhöhen den entsprechenden Ballast auf für die höhere Höhe wählen / Для промежуточных высот возьмите балласт, соответствующий большей высоте / للارتفاعات البينية يرجى استخدام النقل للعائد للارتفاع الأعلى

Fecha / Date: 24/04/2023

 FEM 1001

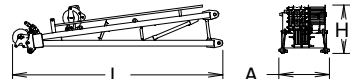
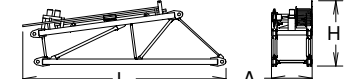
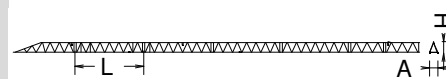
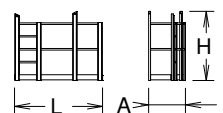
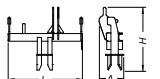
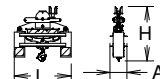
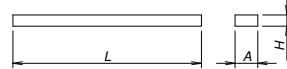
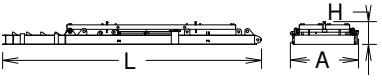
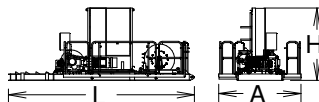
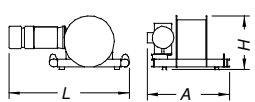
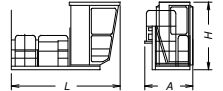

Reservado el derecho a modificaciones sin previo aviso. Declinamos toda responsabilidad derivada de la información proporcionada / Subject to modification, without prior notice. This information is supplied without liability / L'entreprise se réserve le droit de procéder à des modifications sans préavis. Nous déclinons toute responsabilité quant aux informations fournies / Das Recht auf Änderungen ohne vorherige Ankündigung bleibt vorbehalten. Wir übernehmen keine Gewähr für die gemachten Angaben / Мы оставляем за собой право на внесение изменений без предварительного уведомления. Мы снимаем с себя любую ответственность в отношении предоставленной информации / المعلومات المقدمة / دون أدنى مسؤولية عن المعلومات المقدمة / حقوق التغيير محفوظة دون إشعار مسبق.

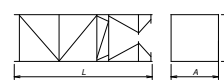
DENOMINACIÓN / DENOMINATION / DÉSIGNATION / BEZEICHNUNG / НАЗВАНИЕ / اسم		L [m]	A [m]	H [m]	P / W [kg]	
Torre / Tower / Tour	TR 8RM	8,07	1,19	1,19	2575	
Turm / Башня / برج	TR 12RM	12,01	1,19	1,19	3715	
	TR 4R	4,15	1,19	1,19	1430	
Torre asiento pista + base punta de torre + orientación Slewing table + tower head base + slewing mechanism Tour pivot + base du porte-flèche + mécanisme d'orientation Turmsitz + Turmspitzenbasis + Ausrichtung Сиденье площадки + основание верхней секции башни + поворотный механизм برج وحدة الدوارن + قاعدة رأس البرج + آلية الدوران		3,413	1,609	1,950	2390	
Punta de torre 1 / Tower head 1 / Porte-flèche 1 Turmspitze 1 / верхняя секция башни 1 / رأس البرج		4,430	1,067	1,026	940	
Punta de torre 2 / Tower head 2 / Porte-flèche 2 Turmspitze 2 / верхняя секция башни 2 / رأس البرج		4,533	0,900	1,450	845	
Tramo de pluma Jib section Tronçon de flèche Auslegerabschnitt Секция стрелы أجزاء الذراع	PA09-1AN (1) PA09-1BN (2) PA09-2AN (3) PA09-2BN (4) PA09-3N (5) PA09-4N (6) PA09-5R (7)		3,975 5,220 5,225 5,220 10,115 5,220 7,470	1,025 0,860 0,860 0,860 0,860 0,860 0,865	1,205 1,030 1,050 1,050 1,065 1,065 1,180	453 360 373 294 530 276 560
Plataforma de punta de pluma / Jib end platform Plateforme de pointe de flèche Plattform mit Auslegerspitze Платформа конца стрелы منصة رأس الريشة		1,716	0,719	1,346	72	
Punta de pluma / Jib end / Pointe de flèche / Auslegerspitze Конец стрелы / مقدمة الذراع		0,81	0,266	0,679	88	
Polipasto / Hook assembly Palan / Flaschenzug / Полупаст / بكرة		1,265	0,375	1,214	740	
Tirante sostén pluma / Jib support tie / Tirant de fleche Haltestange Ausleger / Растяжка поддержки стрелы مشد دعامة الذراع		5,1	0,36	0,3	285	
Contrapluma con plataformas / Counterjib with platforms Contre-flèche avec plateformes / Gegenausleger + Plattformen Противовесная консоль с платформами الذراع المقابل مع المنصة		5,595	2,565	0,245	800	
Contrapluma con plataformas+armario eléctrico+ mecanismos Counterjib with platforms+electric control cupboard+ mechanisms / Contre-flèche avec plateformes+armoire électrique+ mécanismes Gegenausleger met plattformen+Stromkasten + Mechanismus		5,830	2,571	2,270	3995	
Mecanismos Mechanisms Mécanismes de Mechanismus Механизмы آليات كهربائية	Elevación carga / Hoisting / Levage de charge Lasthub / Подъем груза / رافع الحمولة Elevación pluma / Luffing / Relevage de flèche Auslegerhub / Подъем стрелы / رافع الذراع		1,93 1,9	1,318 1,247	0,845 0,758	1185 901
Plataforma y cabina / Platform and cabin / Plateforme et cabine Plattform + Führerstand / Платформа и кабина منصة وكابينة		3,759	1,65	2,338	820	
Lastre / Ballast / Lest / Ballast / Балласт / ثقل		4,00	0,34	1,30	4100	
Torre de montaje / Jacking cage / Tour de montage Montageturm / Монтажная башня / برج التركيب		7,14	1,76	1,71	3200	
Torre de montaje sin puerta+ carro+plataforma carro+ viga de apoyo Jacking cage without door+ trolley+ trolley platform+beam assembly Tour de montage sans porte+chariot+plateforme chariot +poutre de soutien Montageturm ohne Tür+Wagen+Plattformwagen+Stützbalken / Монтажная башня без двери+грузовой тележки+платформы грузовой тележки+опорной балки / برج التركيب بدون بوابة ، وعربة ومنصة متحركة وعارضة تدعيم	TM 1.18H 	7,14	1,76	1,71	2450	

Fecha / Date: 24/04/2023

FEM 1001



Reservado el derecho a modificaciones sin previo aviso. Declinamos toda responsabilidad derivada de la información proporcionada / Subject to modification, without prior notice. This information is supplied without liability / L'entreprise se réserve le droit de procéder à des modifications sans préavis. Nous déclinons toute responsabilité quant aux informations fournies / Das Recht auf Änderungen ohne vorherige Ankündigung bleibt vorbehalten. Wir übernehmen keine Gewähr für die gemachten Angaben / Мы оставляем за собой право на внесение изменений без предварительного уведомления. Мы снимаем с себя любую ответственность в отношении предоставленной информации / حقوق التغيير محفوظة دون إشعار مسبق. دون أدنى مسؤولية عن المعلومات المقدمة.

1	4	TR 4R	TR 4R	4	1	TR 4R	TR 4R	202.32.000	3,93	4	1
2	8	TR 4R	TR 12RM	15,8	2	TR 12RM	TR 12RM			8	2
3	19,7	TR 12RM	TR 12RM	27,6	3	TR 12RM	TR 12RM	137.31.700	11,79	19,7	3
4	31,5	TR 12RM	TX-90/TXXR			TX-90/TXXR	TX-90/TXXR			31,5	4
5	35,3	T 3-90	T 3-90	31,4	4	T 3-90	T 3-90		0,83		
6	38,3		T 3-90	34,3	5			TX-90/TXXR 202.36.500			
7	41,3			34,3	5			T 3-90	133.32.000	35,3	5
				37,3	6					38,3	6
				43,1	7			T6-150A	161.31.300	44,1	7
				48,9	8			T6-150		48,9	8
				52,8	9			TL20/TX150		52,8	9
				58,4	10			TL20-5,6		58,4	10
								TS20-5,6A			
								TS20-5,6			
								TSR20-5,6A			
								TSR20-5,6			
								TSR20-5,6			
								TSR20-5,6			
								TSR20-5,6			
								TSR20-5,6			
								ASR 20			

AN 90 133.21.000
 AND 90 133.21.800
 AN 150 161.21.000
 AND 150 161.21.050
 AL 20 153.21.800
 ALD 20 160.21.250
 AS 20 160.21.010
 ASD 20/24 160.21.080

ASR 20 160.21.200
 ASRD 20/24 156.21.000

T: Torre / Tower / Tour / Turm / Башни / أبراج
 H: Altura / Height / Hauteur / Höhe / Высота / ارتفاع

Otras configuraciones de torre / Other tower configuration
 Autres configurations / Andere turmkonfigurationen / Прочие конфигурации / مكونات أخرى

Transporte / Transport
 Transport / Transport
 Транспортировка / نقل

H=33 m + BTX45

3x

4x HIGH CUBE 40'

TREPADO / CLIMBING | TÉLESCOPAGE / KLETTERSYSTEM / ЛЕСТНИЦА | التسلق

h _{max} : 3xTR4RT + 6xTR4R	
h (m)	35,7
D (m)	6,5 - 10
P (KN)	423 373
R _{max} (KN)	200 403

TR4RT: 800.32.100

Trepado interno / Internal climbing
 Télescopage intérieur / Inneres klettersystem
 Внутренняя лестница / التسلق الداخلي

- Viento fuera de servicio / Out of service wind / Vitesse du vent hors service / Wind außer betrieb / Ветровая нагрузка в покое / الريح خارج الخدمة
- Consultar / Consult / Nous consulter / Anfragen / Консультируйтесь / الرجوع إلى
- En servicio / In service / En service / In betrieb / В работе / في الخدمة
- Fuera de servicio / Out of service / Hors service / Außer betrieb / В покое / خارج الخدمة



Ctra./Rd. Madrid - Irún Km. 415 - 20.213 IDIAZABAL [Gipuzkoa] ESPAÑA / SPAIN
 P.O. Box, 23 - 20.200 BEASAIN - E-mail: jaso@jaso.com
 Tel. +34 943 - 18 70 00 • Fax. +34 943 - 18 70 20
www.jaso.com

Fecha / Date: 24/04/2023

FEM 1001

DELEGACION / DEALER

Reservado el derecho a modificaciones sin previo aviso. Declinamos toda responsabilidad derivada de la información proporcionada / Subject to modification, without prior notice.
 This information is supplied without liability / L'entreprise se réserve le droit de procéder à des modifications sans préavis. Nous déclinons toute responsabilité quant aux informations fournies / Das Recht auf Änderungen ohne vorherige Ankündigung bleibt vorbehalten. Wir übernehmen keine Gewähr für die gemachten Angaben / Мы оставляем за собой право на внесение изменений без предварительного уведомления. Мы снимаем с себя любую ответственность в отношении предоставленной информации
 حقوق التغيير محفوظة دون إشعار مسبق. دون أدنى مسؤولية عن المعلومات المقدمة