

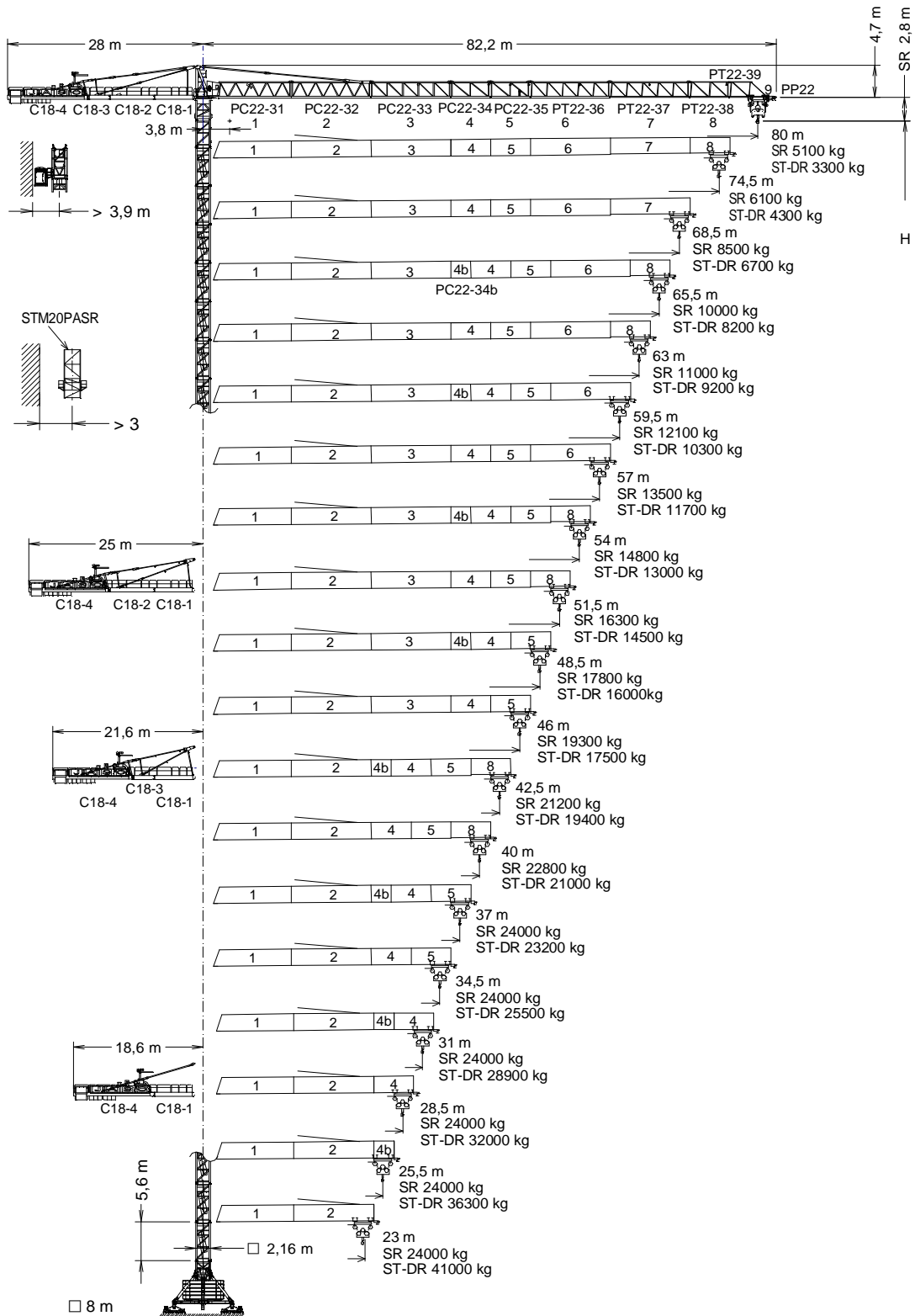

UNE 58-101
FEM 1001

UNE-EN-ISO 9001



C18-1	170.50.100	PC22-34	170.43.000	PT22-39	170.48.000	TSP20	212.32.400
C18-2	170.50.200	PC22-34b	170.43.300	PP22	170.48.300	TSP20-5,6	212.31.000
C18-3	170.50.300	PC22-35	170.44.000	ASR20	160.21.200	TSP20-5,6A	212.31.300
C18-4	170.50.500	PT22-36	170.45.000	ASP20	212.21.200	BSR1 8-20-5,6	204.20.000
PC22-31	170.40.000	PT22-37	170.46.000	TSR20	206.31.200	ABH 100C	170.23.000
PC22-32	170.41.000	PT22-38	170.47.000	TSR20-5,6	206.31.000		

Fecha / Date: 11/10/2022



Reservado el derecho a modificaciones sin previo aviso. Declinamos toda responsabilidad derivada de la información proporcionada / Subject to modification, without prior notice. This information is supplied without liability / L'entreprise se réserve le droit de procéder à des modifications sans préavis. Nous déclinons toute responsabilité quant aux informations fournies / Das Recht auf Änderungen ohne vorherige Ankündigung bleibt vorbehalten. Wir übernehmen keine Gewähr für die gemachten Angaben / Мы оставляем за собой право на внесение изменений без предварительного уведомления. Мы снимаем с себя любую ответственность в отношении предоставленной информации / حقوق التغيير محفوظة دون إشعار مسبق. دون أدنى مسؤولية عن المعلومات المقدمة.

SR

(H_{SR}) ESTACIONARIA 1 / STATIONARY 1 / STATIONAIRE I / STATIONÄR I / ثابته

▽▽	H(m)	□	⊠
80	56,8	10	-
74,5	56,8	10	-
68,5	55,1	9	1
65,5	51,2	9	-
63	51,2	9	-
59,5	51,2	9	-
57	51,2	9	-
54	49,5	8	1
51,5	49,5	8	1
48,5	49,5	8	1
46	45,6	8	-
42,5	45,6	8	-
40	45,6	8	-
37	49,5	8	1
34,5	55,1	9	1
31	62,4	11	-
28,5	62,4	11	-
25,5	68,0	12	-
23	73,6	13	-

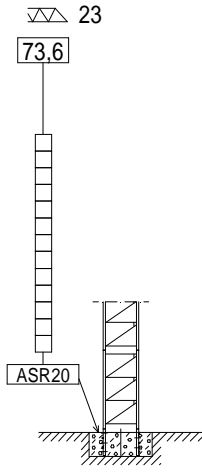

▽▽	H(m)	⊠	▨	□	⊠
80	90,5	8	1	7	-
74,5	90,5	8	1	7	-
68,5	88,8	8	1	6	1
65,5	88,8	8	1	6	1
63	88,8	8	1	6	1
59,5	88,8	8	1	6	1
57	88,8	8	1	6	1
54	84,9	8	1	6	-
51,5	84,9	8	1	6	-
48,5	84,9	8	1	6	-
46	84,9	8	1	6	-
42,5	84,9	8	1	6	-
40	84,9	8	1	6	-
37	90,5	8	1	7	-
34,5	90,5	8	1	7	-
31	96,1	8	1	8	-
28,5	96,1	8	1	8	-
25,5	96,1	8	1	8	-
23	101,7	8	1	9	-

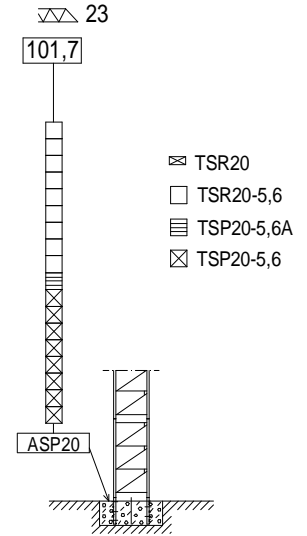

- ⊠ TSR20
- TSR20-5,6
- ▨ TSP20-5,6A
- ⊠ TSP20-5,6

(H_{SR}) TRASLACIÓN / TRAVELLING /
TRASLATION / FORTBEWEGUNG / ПЕРЕМЕЩЕНИЕ / متحركة

(H_{SR}) ESTACIONARIA 3 / STATIONARY 3
STATIONAIRE III / STATIONÄR III / СТАЦИОНАРНОЕ СОСТОЯНИЕ / ثابته

▽▽	H(m)	□	⊠
80	62,6	9	1
74,5	62,6	9	1
68,5	58,7	9	-
65,5	53,1	8	-
63	53,1	8	-
59,5	53,1	8	-
57	53,1	8	-
54	53,1	8	-
51,5	53,1	8	-
48,5	53,1	8	-
46	47,5	7	-
42,5	47,5	7	-
40	47,5	7	-
37	51,4	7	1
34,5	57,0	8	1
31	64,3	10	-
28,5	64,3	10	-
25,5	73,8	11	1
23	79,4	12	1

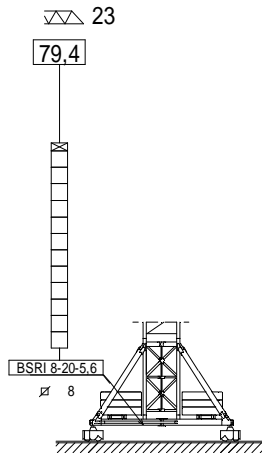

▽▽	H(m)	□	⊠
80	61,9	9	1
74,5	61,9	9	1
68,5	58,0	9	-
65,5	56,3	8	1
63	56,3	8	1
59,5	56,3	8	1
57	56,3	8	1
54	52,4	8	-
51,5	52,4	8	-
48,5	52,4	8	-
46	50,7	7	1
42,5	50,7	7	1
40	50,7	7	1
37	52,4	8	-
34,5	58,0	9	-
31	67,5	10	1
28,5	67,5	10	1
25,5	73,1	11	1
23	78,7	12	1

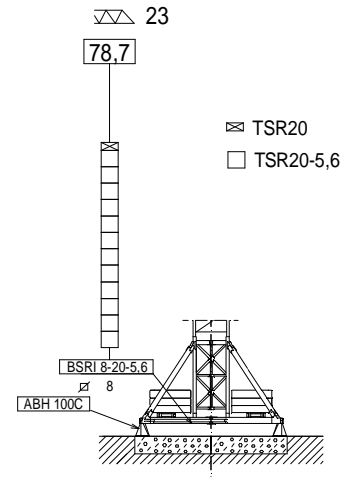

- ⊠ TSR20
- TSR20-5,6

H_{SR} =

Altura máxima bajo gancho sin arriostrar (m).
Maximum height under hook without fastening (m).
Hauteur maximale sous crochet sans ancrage (m).
Max. Hakenhöhe ohne Verstreben (m).
Максимальная высота под крюком без крепления (m).
أقصى ارتفاع تحت الخطاف بدون ربط (m)

ST-DR

(H_{ST-DR}) ESTACIONARIA 1 / STATIONARY 1 / STATIONAIRE I / STATIONÄR I / ثابته

▽▽	H(m)	□	⊠
80	50,5	9	-
74,5	50,5	9	-
68,5	50,5	9	-
65,5	48,8	8	1
63	44,9	8	-
59,5	43,2	7	1
57	39,3	7	-
54	39,3	7	-
51,5	39,3	7	-
48,5	39,3	7	-
46	39,3	7	-
42,5	39,3	7	-
40	39,3	7	-
37	39,3	7	-
34,5	39,3	7	-
31	39,3	7	-
28,5	39,3	7	-
25,5	39,3	7	-
23	39,3	7	-

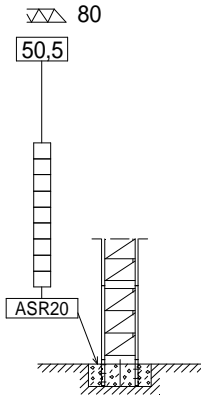

▽▽	H(m)	⊠	▨	□	⊠
80	82,5	8	1	5	1
74,5	82,5	8	1	5	1
68,5	82,5	8	1	5	1
65,5	78,6	8	1	5	-
63	78,6	8	1	5	-
59,5	78,6	8	1	5	-
57	78,6	8	1	5	-
54	78,6	8	1	5	-
51,5	78,6	8	1	5	-
48,5	78,6	8	1	5	-
46	78,6	8	1	5	-
42,5	78,6	8	1	5	-
40	78,6	8	1	5	-
37	78,6	8	1	5	-
34,5	78,6	8	1	5	-
31	78,6	8	1	5	-
28,5	78,6	8	1	5	-
25,5	78,6	8	1	5	-
23	78,6	8	1	5	-

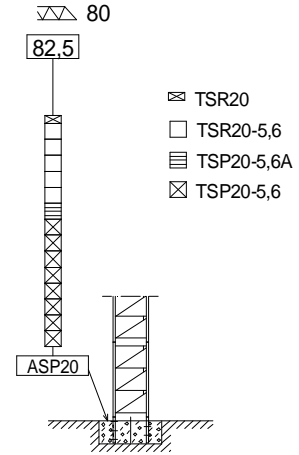

(H_{ST-DR}) TRASLACIÓN / TRAVELLING /
TRASLATION / FORTBEWEGUNG / ПЕРЕМЕЩЕНИЕ / متحركة

(H_{ST-DR}) ESTACIONARIA 3 / STATIONARY 3
STATIONAIRE III / STATIONÄR III / СТАЦИОНАРНОЕ СОСТОЯНИЕ / ثابته

▽▽	H(m)	□	⊠
80	56,3	8	1
74,5	56,3	8	1
68,5	56,3	8	1
65,5	52,4	8	-
63	50,7	7	1
59,5	46,8	7	-
57	45,1	6	1
54	45,1	6	1
51,5	45,1	6	1
48,5	45,1	6	1
46	45,1	6	1
42,5	45,1	6	1
40	45,1	6	1
37	45,1	6	1
34,5	45,1	6	1
31	45,1	6	1
28,5	45,1	6	1
25,5	45,1	6	1
23	45,1	6	1

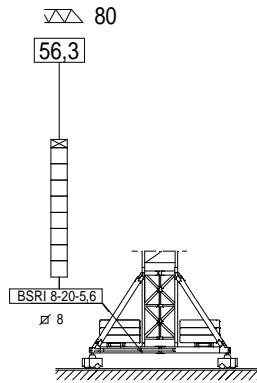

▽▽	H(m)	□	⊠
80	55,6	8	1
74,5	55,6	8	1
68,5	55,6	8	1
65,5	51,7	8	-
63	50,0	7	1
59,5	46,1	7	-
57	44,4	6	1
54	44,4	6	1
51,5	44,4	6	1
48,5	44,4	6	1
46	44,4	6	1
42,5	44,4	6	1
40	44,4	6	1
37	44,4	6	1
34,5	44,4	6	1
31	44,4	6	1
28,5	44,4	6	1
25,5	44,4	6	1
23	44,4	6	1

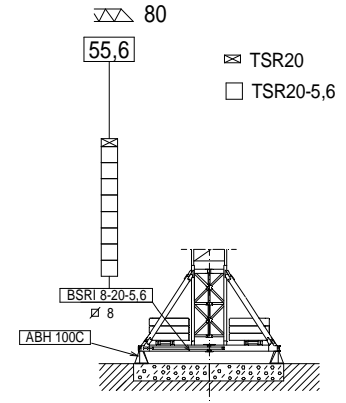

H_{ST-DR} =

Altura máxima bajo gancho sin arriostrar (m).
Maximum height under hook without fastening (m).
Hauteur maximale sous crochet sans ancrage (m).
Max. Hakenhöhe ohne Verstreben (m).
Максимальная высота под крюком без крепления (m).
أقصى ارتفاع تحت الخطاف بدون ربط (m)

H_{ST-SR} = H_{ST-DR} - 0,1

 SR (t)	Cargas máximas / Maximum loads / Charges maximales / Höchstlasten / Максимальные нагрузки / أقصى حمولة SR – 24 t																				
---	---	--	--	--	--	--	--	--	--	--	--	--	--	--	--	--	--	--	--	--	--

 24 t @ [m]	24 t @ ... (m)	Alcance del gancho [m] / Hook reach [m] Portée du crochet (m) / Reichweite des Hakens (m) / Радиус действия крюка (m) / مدى الخطاف																				
		15	20	23	25,5	28,5	31	34,5	37	40	42,5	46	48,5	51,5	54	57	59,5	63	65,5	68,5	74,5	80
80	22,7	24	24	23,6	21,1	18,6	16,9	15	13,8	12,6	11,7	10,6	10	9,2	8,7	8,1	7,7	7,1	6,8	6,4	5,7	5,1
74,5	23,9	24	24	24	22,4	19,8	18	15,9	14,7	13,4	12,5	11,3	10,6	9,9	9,3	8,7	8,2	7,6	7,3	6,8	6,1	—
68,5	28,2	24	24	24	24	23,8	21,6	19,2	17,8	16,2	15,2	13,8	13	12,1	11,4	10,7	10,1	9,4	9	8,5	—	—
65,5	30,7	24	24	24	24	24	23,8	21,1	19,5	17,9	16,7	15,2	14,3	13,4	12,6	11,8	11,2	10,5	10	—	—	—
63	31,9	24	24	24	24	24	24	22	20,4	18,7	17,5	15,9	15	14	13,2	12,4	11,8	11	—	—	—	—
59,5	32,6	24	24	24	24	24	24	22,6	20,9	19,2	17,9	16,3	15,4	14,3	13,6	12,7	12,1	—	—	—	—	—
57	34,3	24	24	24	24	24	24	23,9	22,1	20,2	18,9	17,3	16,3	15,2	14,4	13,5	—	—	—	—	—	—
54	35,2	24	24	24	24	24	24	24	22,7	20,8	19,5	17,8	16,7	15,6	14,8	—	—	—	—	—	—	—
51,5	36,5	24	24	24	24	24	24	24	23,6	21,7	20,3	18,5	17,5	16,3	—	—	—	—	—	—	—	—
48,5	37,1	24	24	24	24	24	24	24	24	22,1	20,6	18,9	17,8	—	—	—	—	—	—	—	—	—
46	37,8	24	24	24	24	24	24	24	24	22,6	21,1	19,3	—	—	—	—	—	—	—	—	—	—
42,5	38	24	24	24	24	24	24	24	24	22,7	21,2	—	—	—	—	—	—	—	—	—	—	—
40	38,2	24	24	24	24	24	24	24	24	22,8	—	—	—	—	—	—	—	—	—	—	—	—
37	37	24	24	24	24	24	24	24	24	—	—	—	—	—	—	—	—	—	—	—	—	—
34,5	34,5	24	24	24	24	24	24	24	—	—	—	—	—	—	—	—	—	—	—	—	—	—
31	31	24	24	24	24	24	24	—	—	—	—	—	—	—	—	—	—	—	—	—	—	—
28,5	28,5	24	24	24	24	24	—	—	—	—	—	—	—	—	—	—	—	—	—	—	—	—
25,5	25,5	24	24	24	24	—	—	—	—	—	—	—	—	—	—	—	—	—	—	—	—	—
23	23	24	24	24	—	—	—	—	—	—	—	—	—	—	—	—	—	—	—	—	—	—

ST - SR [t]		Cargas máximas / Maximum loads / Charges maximales / Höchstlasten / Максимальные нагрузки / أقصى حمولة																				
		ST-SR – 24 t																				
[m]	24 t @ ...(m)	Alcance del gancho [m] / Hook reach [m] Portée du crochet (m) / Reichweite des Hakens (m) / Радиус действия крюка (m) / مدى الخطاف																				
		15	20	23	25,5	28,5	31	34,5	37	40	42,5	46	48,5	51,5	54	57	59,5	63	65,5	68,5	74,5	80
80	22,4	24	24	23,2	20,6	18,1	16,3	14,3	13,1	11,8	10,9	9,8	9,1	8,4	7,8	7,2	6,8	6,2	5,8	5,4	4,7	4,1
74,5	23,5	24	24	24	21,9	19,2	17,3	15,2	13,9	12,6	11,7	10,5	9,8	9	8,4	7,8	7,3	6,7	6,3	5,9	5,1	—
68,5	27,6	24	24	24	24	23,1	21	18,5	17	15,4	14,3	12,9	12,1	11,2	10,5	9,7	9,2	8,5	8	7,5	—	—
65,5	29,9	24	24	24	24	24	23,1	20,3	18,7	17	15,8	14,4	13,4	12,4	11,7	10,9	10,3	9,5	9	—	—	—
63	31,1	24	24	24	24	24	24	21,3	19,6	17,8	16,6	15	14,1	13	12,3	11,4	10,8	10	—	—	—	—
59,5	31,7	24	24	24	24	24	24	21,8	20,1	18,3	17	15,4	14,4	13,4	12,6	11,7	11,1	—	—	—	—	—
57	33,3	24	24	24	24	24	24	23	21,2	19,4	18	16,4	15,3	14,2	13,4	12,5	—	—	—	—	—	—
54	34,1	24	24	24	24	24	24	23,6	21,8	19,9	18,5	16,8	15,8	14,6	13,8	—	—	—	—	—	—	—
51,5	35,3	24	24	24	24	24	24	24	22,7	20,7	19,3	17,6	16,5	15,3	—	—	—	—	—	—	—	—
48,5	35,9	24	24	24	24	24	24	24	23,1	21,1	19,7	17,9	16,8	—	—	—	—	—	—	—	—	—
46	36,5	24	24	24	24	24	24	24	23,6	21,6	20,1	18,3	—	—	—	—	—	—	—	—	—	—
42,5	36,7	24	24	24	24	24	24	24	23,7	21,7	20,2	—	—	—	—	—	—	—	—	—	—	—
40	36,8	24	24	24	24	24	24	24	23,9	21,8	—	—	—	—	—	—	—	—	—	—	—	—
37	37	24	24	24	24	24	24	24	24	—	—	—	—	—	—	—	—	—	—	—	—	—
34,5	34,5	24	24	24	24	24	24	24	—	—	—	—	—	—	—	—	—	—	—	—	—	—
31	31	24	24	24	24	24	24	—	—	—	—	—	—	—	—	—	—	—	—	—	—	—
28,5	28,5	24	24	24	24	24	—	—	—	—	—	—	—	—	—	—	—	—	—	—	—	—
25,5	25,5	24	24	24	24	—	—	—	—	—	—	—	—	—	—	—	—	—	—	—	—	—
23	23	24	24	24	—	—	—	—	—	—	—	—	—	—	—	—	—	—	—	—	—	—

ST - DR [t]		Cargas máximas / Maximum loads / Charges maximales / Höchstlasten / Максимальные нагрузки / أقصى حمولة																					
		ST-DR – 48 t																					
[m]	48 t @ ...(m)	Alcance del gancho [m] / Hook reach [m] Portée du crochet (m) / Reichweite des Hakens (m) / Радиус действия крюка (m) / مدى الخطاف																					
		10	15	20	23	25,5	28,5	31	34,5	37	40	42,5	46	48,5	51,5	54	57	59,5	63	65,5	68,5	74,5	80
80	11,6	48	36,1	26	22	19,5	17	15,3	13,3	12,1	10,9	10	8,9	8,2	7,5	6,9	6,4	5,9	5,3	5	4,6	3,9	3,3
74,5	12,2	48	38,3	27,6	23,5	20,7	18,1	16,3	14,2	13	11,7	10,7	9,6	8,9	8,1	7,6	6,9	6,5	5,9	5,5	5,1	4,3	—
68,5	14,4	48	45,8	33,3	28,4	25,2	22,1	20	17,5	16	14,5	13,4	12,1	11,2	10,3	9,6	8,9	8,4	7,7	7,2	6,7	—	—
65,5	15,6	48	48	36,5	31,2	27,8	24,4	22,1	19,4	17,8	16,1	14,9	13,5	12,6	11,6	10,9	10,1	9,5	8,7	8,2	—	—	—
63	16,2	48	48	38,1	32,6	29	25,5	23,1	20,3	18,7	16,9	15,7	14,2	13,2	12,2	11,4	10,6	10	9,2	—	—	—	—
59,5	16,6	48	48	39,1	33,4	29,7	26,1	23,7	20,9	19,2	17,4	16,1	14,6	13,6	12,6	11,8	10,9	10,3	—	—	—	—	—
57	17,4	48	48	41,2	35,3	31,4	27,7	25,1	22,1	20,3	18,5	17,1	15,5	14,5	13,4	12,6	11,7	—	—	—	—	—	—
54	17,8	48	48	42,3	36,3	32,3	28,4	25,8	22,8	20,9	19	17,7	16	15	13,8	13	—	—	—	—	—	—	—
51,5	18,5	48	48	44	37,7	33,6	29,6	26,9	23,7	21,9	19,9	18,5	16,7	15,7	14,5	—	—	—	—	—	—	—	—
48,5	18,8	48	48	44,9	38,5	34,3	30,2	27,4	24,2	22,3	20,3	18,9	17,1	16	—	—	—	—	—	—	—	—	—
46	19,2	48	48	45,8	39,3	35	30,9	28	24,8	22,8	20,8	19,3	17,5	—	—	—	—	—	—	—	—	—	—
42,5	19,2	48	48	46	39,5	35,2	31	28,2	24,9	22,9	20,9	19,4	—	—	—	—	—	—	—	—	—	—	—
40	19,3	48	48	46,3	39,7	35,4	31,2	28,3	25	23,1	21	—	—	—	—	—	—	—	—	—	—	—	—
37	19,4	48	48	46,5	39,9	35,6	31,4	28,5	25,2	23,2	—	—	—	—	—	—	—	—	—	—	—	—	—
34,5	19,6	48	48	47,1	40,4	36	31,8	28,9	25,5	—	—	—	—	—	—	—	—	—	—	—	—	—	—
31	19,7	48	48	47,1	40,4	36,1	31,9	28,9	—	—	—	—	—	—	—	—	—	—	—	—	—	—	—
28,5	19,8	48	48	47,4	40,7	36,3	32	—	—	—	—	—	—	—	—	—	—	—	—	—	—	—	—
25,5	19,8	48	48	47,5	40,7	36,3	—	—	—	—	—	—	—	—	—	—	—	—	—	—	—	—	—
23	19,9	48	48	47,8	41	—	—	—	—	—	—	—	—	—	—	—	—	—	—	—	—	—	—

Fecha / Date: 11/10/2022

FEM 1001



Reservado el derecho a modificaciones sin previo aviso. Declinamos toda responsabilidad derivada de la información proporcionada / Subject to modification, without prior notice. This information is supplied without liability / L'entreprise se réserve le droit de procéder à des modifications sans préavis. Nous déclinons toute responsabilité quant aux informations fournies / Das Recht auf Änderungen ohne vorherige Ankündigung bleibt vorbehalten. Wir übernehmen keine Gewähr für die gemachten Angaben / Мы оставляем за собой право на внесение изменений без предварительного уведомления. Мы снимаем с себя любую ответственность в отношении предоставленной информации / حقوق التغيير محفوظة دون إشعار مسبق. دون أدنى مسؤولية عن المعلومات المقدمة.

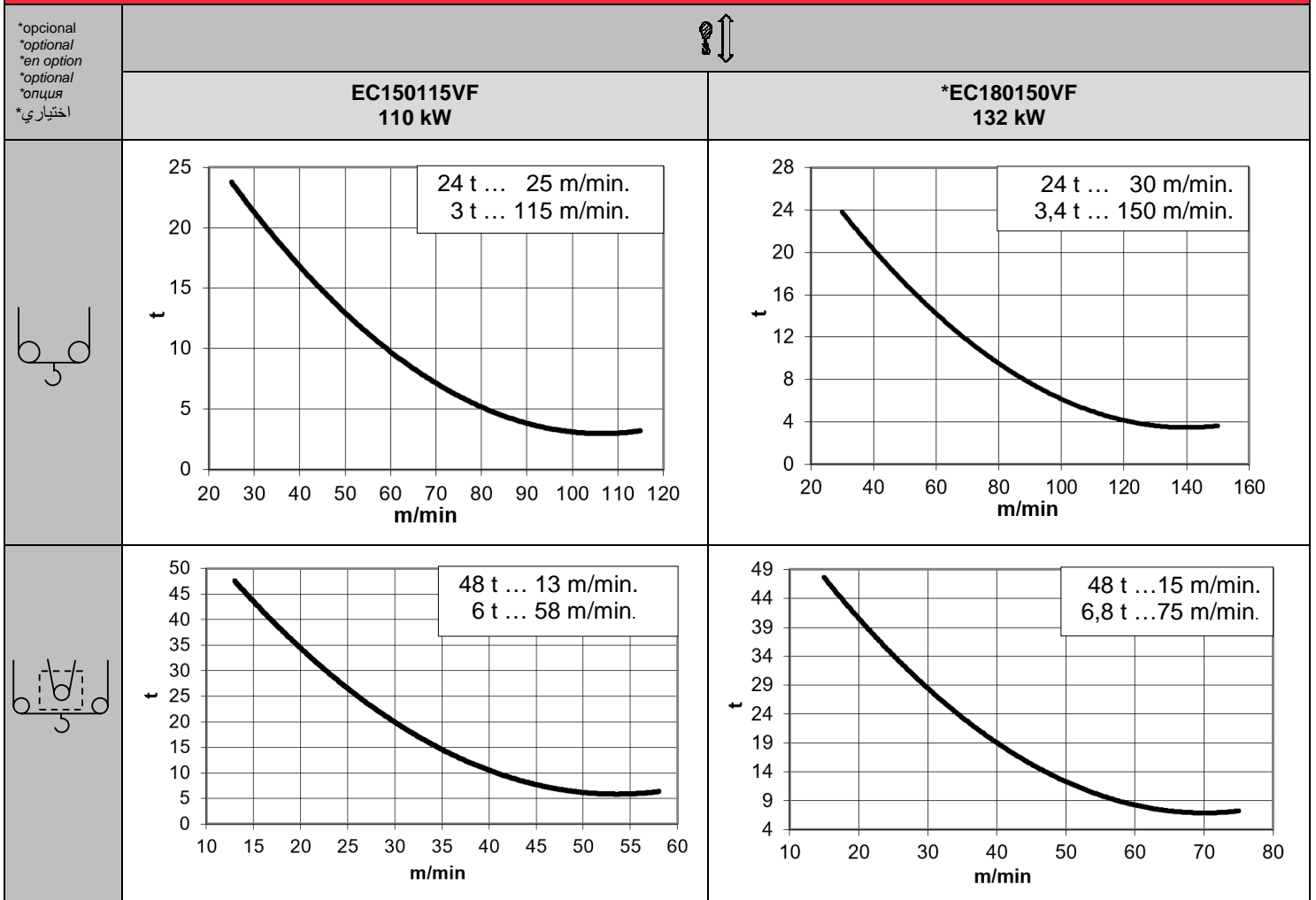

			400V 50Hz	
OG4006VF 4 x 7,5 kW	TC2560VF 18,4 kW	TH4010 29,4 kW	P_{TOTAL} (EC150115VF+ OG4006VF + TC2560VF) = 158,4 kW P_{TOTAL} (EC180150VF+ OG4006VF + TC2560VF) = 180,4 kW	
0...0,7 r/min sl/min	24 t 0...60 m/min 48 t 0...30 m/min	0,6 m/min	 $H \leq$ SR 455 m DR 227m 1108m	ecoMode



Fecha / Date: 11/10/2022

Reservado el derecho a modificaciones sin previo aviso. Declinamos toda responsabilidad derivada de la información proporcionada / Subject to modification, without prior notice. This information is supplied without liability / L'entreprise se réserve le droit de procéder à des modifications sans préavis. Nous déclinons toute responsabilité quant aux informations fournies / Das Recht auf Änderungen ohne vorherige Ankündigung bleibt vorbehalten. Wir übernehmen keine Gewähr für die gemachten Angaben / Мы оставляем за собой право на внесение изменений без предварительного уведомления. Мы снимаем с себя любую ответственность в отношении предоставленной информации / المعلومات المقدمة / دون أدنى مسؤولية عن المعلومات المقدمة / حقوق التغيير محفوظة دون إشعار مسبق.



DENOMINACIÓN / DENOMINATION / DÉSIGNATION / BEZEICHNUNG / НАЗВАНИЕ / اسم	L [m]	A [m]	H [m]	P / W [kg]	
Torre / Tower Tour / Turm / Башня / برج	TSR20			4,260	3110
	TSR20-5,6			5,990	4210
	TSR120-5,6			5,990	6850
	TSP20			4,374	5615
	TSP20-5,6			6,164	7665
	TSP20-5,6A			6,077	7127
Torre asiento pista + base punta de torre + orientación Slewing table + tower head base + slewing mechanism Tour pivot + base du porte-flèche + mécanisme d'orientation Turmsitz + Turmspitzenbasis + Ausrichtung Сиденье площадки + основание верхней секции башни + поворотный механизм □ برج وحدة الدوارن + قاعدة رأس البرج + آلية الدوران			4,570	12770	
Punta de torre / Tower head Tête de tour / Turmspitze					4,370
Conjunto asiento pista, punta de torre y orientación Slewing table assembly, tower head and slewing mechanism Groupe pivot + porte-flèche + mécanisme d'orientation Gruppe Turmsitz + Turmspitze + Ausrichtung Сиденье площадки + верхняя секция башни + поворотный механизм مجموعة وحدة الدوارن + رأس البرج + آلية الدوران					8,120
Tramo de pluma Jib section Tronçon de flèche Auslegerabschnitt Секция стрелы أجزاء الذراع					PC22-31
PC22-32 + Tr	11,755	8300			
PC22-33	11,790	6290			
PC22-34b	3,200	1765			
PC22-34	6,062	2950			
PC22-35	6,040	2700			
Contra-pluma / Counterjib Contre-flèche / Gegenauslege Противовесная консоль / المعاكس أجزاء الذراع			PT22-36	11,745	3025
			PT22-37	11,745	2250
			PT22-38	5,920	1200
			PT22-39	5,860	770
			PP22	1,250	570
Contra-pluma + Mec. Elevación + Armario eléctrico Counterjib + Hoisting Mech. + Electrical cabinet Contre-flèche + Mech. De Levage + armoire électrique Gegenauslege + Lasthubmechanismus + Tromkasten			C18-1	6,200	2805
			C18-2	6,645	3020
			C18-3	3,280	1805
			C18-4	11,56	5810
Polipasto / Hook assembly Palan / Flaschenzug / Полиспаст / كرة			SR	1,750	1050
			ST-DR	2,130	2150
Carro / Trolley Chariot / Laufkatze / Грузовая тележка / عربة			SR	2,840	1365
			ST-DR	3,340	2115
Plataforma y cabina / Platform and cabin / Plateforme et cabine Plattform + Führerstand / Платформа и кабина / منصة وكابينة			3,860	1160	
Armario eléctrico y plataforma Electrical cabinet and platform Armoire électrique et plateforme Stromkasten + Plattform					2,755
Soporte y elevación (sin cable) Support and hoisting (without rope) Support et levage (sans câble) Abstützung und Hebewerk (ohne Seil) Опора и подъем (без دعم ورفع (بدون كابل)					2,540
Transporte torre de montaje/ Jacking cage transport Transport de tour de montage / Transport Montageturm Транспортировка монтажной башни / نقل برج التركيب					10,820



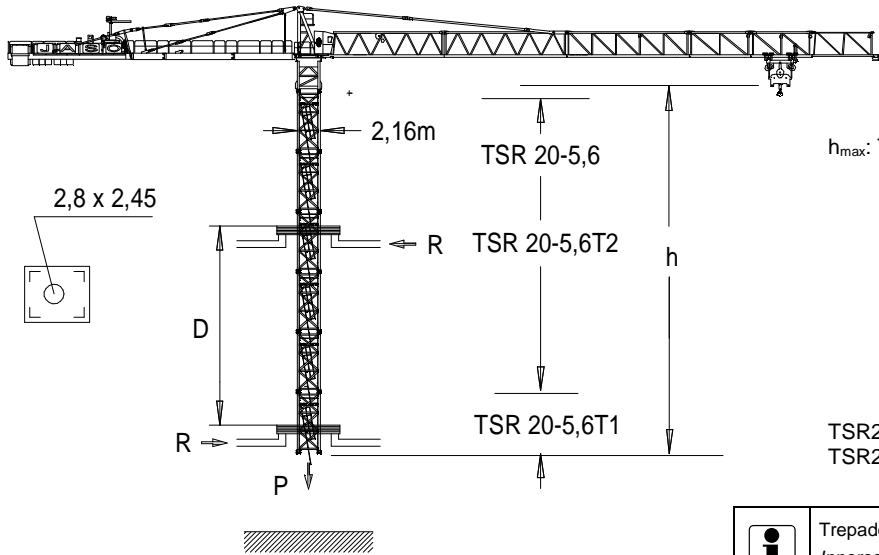

Fecha / Date: 11/10/2022

Reservado el derecho a modificaciones sin previo aviso. Declinamos toda responsabilidad derivada de la información proporcionada / Subject to modification, without prior notice. This information is supplied without liability / L'entreprise se réserve le droit de procéder à des modifications sans préavis. Nous déclinons toute responsabilité quant aux informations fournies / Das Recht auf Änderungen ohne vorherige Ankündigung bleibt vorbehalten. Wir übernehmen keine Gewähr für die gemachten Angaben / Мы оставляем за собой право на внесение изменений без предварительного уведомления. Мы снимаем с себя любую ответственность в отношении предоставленной информации / حقوق التغيير محفوظة دون إشعار مسبق. دون أدنى مسؤولية عن المعلومات المقدمة







$$h_{\max}: \text{TSR20-5,6T1} + 5 \times \text{TSR20-5,6} + \text{TSR20-5,6T2}$$

		
51,5 m ST-DR (48t)		
h (m)	38,9	
D (m)	15 – 17,9	
P (KN)	2185	1705
Rmax (KN)	420	620

TSR20-5,6T1: 206.31.400
TSR20-5,6T2: 206.31.500

 Trepado interno / Internal climbing / Téléscopage intérieur
Innes klettersystem / Внутренняя лестница / التسلق الداخلي

-  Viento fuera de servicio / Out of service wind / Vitesse du vent hors service / Wind außer betrieb / Ветровая нагрузка в покое / الريح خارج الخدمة
-  Consultar / Consult / Nous consulter / Anfragen / Консультируйтесь / الرجوع إلى
-  En servicio / In service / En service / In betrieb / В работе / في الخدمة
-  Fuera de servicio / Out of service / Hors service / Außer betrieb / В покое / خارج الخدمة



Ctra./Rd. Madrid - Irún Km. 415 - 20.213 IDIAZABAL [Gipuzkoa] ESPAÑA / SPAIN
P.O. Box, 23 - 20.200 BEASAIN - E-mail: jaso@jaso.com
Tel. +34 943 - 18 70 00 • Fax. +34 943 - 18 70 20
www.jaso.com

Fecha / Date: 11/10/2022



FEM 1001

DELEGACION / DEALER

Reservado el derecho a modificaciones sin previo aviso. Declinamos toda responsabilidad derivada de la información proporcionada / Subject to modification, without prior notice.
This information is supplied without liability / L'entreprise se réserve le droit de procéder à des modifications sans préavis. Nous déclinons toute responsabilité quant aux informations fournies / Das Recht auf Änderungen ohne vorherige Ankündigung bleibt vorbehalten. Wir übernehmen keine Gewähr für die gemachten Angaben / Мы оставляем за собой право на внесение изменений без предварительного уведомления. Мы снимаем с себя любую ответственность в отношении предоставленной информации

حقوق التغيير محفوظة دون إشعار مسبق. دون أدنى مسؤولية عن المعلومات المقدمة