

GRUA TORRE / TOWER CRANE

GRUE A TOUR / TURMDREHKRAN

БАШЕННЫЙ КРАН / رافعة برجية

J5510



UNE 58-101
FEM 1001

UNE-EN-ISO 9001

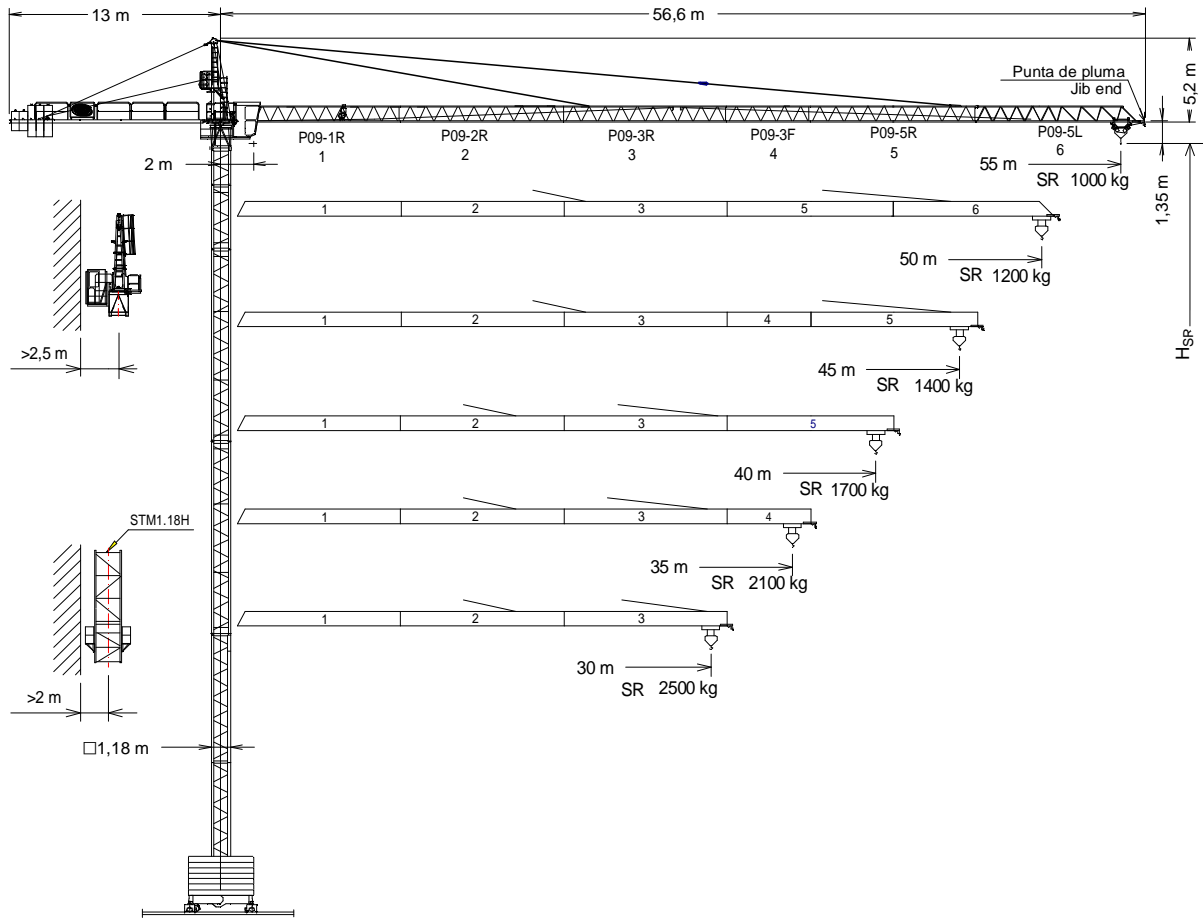

Altura máxima bajo gancho sin arriostrar (m).
Maximum height under hook without fastening (m).
Hauteur maximale sous crochet sans ancrage (m).
Max. Hakenhöhe ohne Verstreben (m).
Максимальная высота под крюком без крепления (m).
أقصى ارتفاع تحت الخطاف دون رط (m)

$H =$  $H - 2 \text{ m.}$

• Punta de pluma / Jib end / Pointe de flèche / Auslegerspitze / Конец стрелы / مقدمة الذراع

P09-1R	162.40.000	TN 4	146.32.000
P09-2R	162.41.000	TN2	146.32.500
P09-3R	162.42.000	BTX 45/BEX 45	137.20.500
P09-3F	157.43.000	BTX 38R/BEX 38R	137.20.000
P09-5R	162.44.000	BTX 38/BEX 38	149.20.000
P09-5L	155.44.500	BEX 45L	155.23.500
Punta de pluma/Jib end*	155.45.000	BEX 38RL	155.23.800
TR 12	146.30.000	BEX 38L	155.23.000
TN 12	146.31.000	ABH 75	152.23.000
TR 8RM	202.30.000	ABH 90	146.23.000
TR 8M	146.30.800	AR 12	137.21.000
TR 4	800.32.300	AN 12	146.21.000
		BE 442	146.24.850

(H) TRASLACIÓN / TRAVELLING /
TRANSLATION / FORTBEWEGUNG / ПЕРЕМЕЩЕНИЕ / متحركة

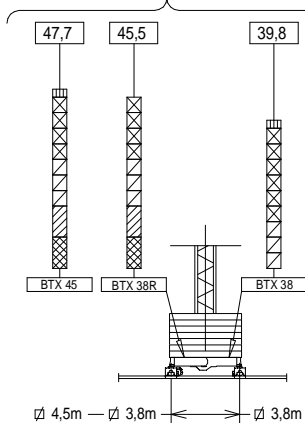

(H) ESTACIONARIA / STATIONARY /
STATIONAIRE / STATIONÄR / СТАЦИОНАРНОЕ СОСТОЯНИЕ / ثابتة

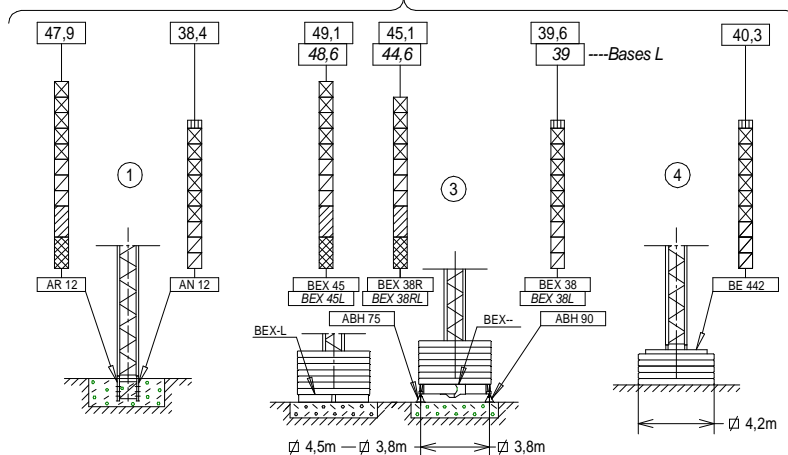



- TN 2
- ▣ TR 8RM
- ▨ TR 8M
- ▧ TN 4
- ▩ TN 12
- ▤ TR 4
- ▥ TR 12



Fecha / Date: 11/10/2022



Reservado el derecho a modificaciones sin previo aviso. Declinamos toda responsabilidad derivada de la información proporcionada / Subject to modification, without prior notice. This information is supplied without liability / L'entreprise se réserve le droit de procéder à des modifications sans préavis. Nous déclinons toute responsabilité quant aux informations fournies / Das Recht auf Änderungen ohne vorherige Ankündigung bleibt vorbehalten. Wir übernehmen keine Gewähr für die gemachten Angaben / Мы оставляем за собой право на внесение изменений без предварительного уведомления. Мы снимаем с себя любую ответственность в отношении предоставленной информации / حقوق التغيير محفوظة دون إشعار مسبق. دون أدنى مسؤولية عن المعلومات المقدمة.















 FEM 1001

 SR1 (kg)		Cargas máximas / Maximum loads / Charges maximales / Höchstlasten / Максимальные нагрузки / أقصى حمولة SR1-2000 kg						
 2000 kg @...[m]		Alcance del gancho [m] / Hook reach [m] Portée du crochet (m) / Reichweite des Hakens (m) / Радиус действия крюка (m) / مدى الخطاف						
		25	30	35	40	45	50	55
55	30,7	2000	2000	1725	1475	1285	1130	1000
50	32,3	2000	2000	1830	1565	1365	1200	—
45	33,1	2000	2000	1880	1610	1400	—	—
40	34,7	2000	2000	1985	1700	—	—	—
35	35,0	2000	2000	2000	—	—	—	—
30	30,0	2000	2000	—	—	—	—	—



 SR2 (kg)		Cargas máximas / Maximum loads / Charges maximales / Höchstlasten / Максимальные нагрузки / أقصى حمولة SR2-2500 kg						
 2500 kg @...[m]		Alcance del gancho [m] / Hook reach [m] Portée du crochet (m) / Reichweite des Hakens (m) / Радиус действия крюка (m) / مدى الخطاف						
		25	30	35	40	45	50	55
55	25,2	2500	2055	1725	1475	1285	1130	1000
50	26,5	2500	2180	1830	1570	1365	1200	—
45	27,1	2500	2235	1880	1610	1400	—	—
40	28,4	2500	2355	1980	1700	—	—	—
35	29,9	2500	2495	2100	—	—	—	—
30	30,0	2500	2500	—	—	—	—	—

CARACTERISTICAS DE MECANISMOS / MECHANISMS FEATURES

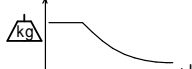
CARACTÉRISTIQUES DES MÉCANISMES / MERKMALE DER MECHANISMEN / ХАРАКТЕРИСТИКИ МЕХАНИЗМОВ / الخصائص الآلية

*opcional *optional *en option *optional *опция *اختياري								
	EC1846 SR2 13,2 kW	EC1856 SR1 13,2 kW	*EC2566VF SR2 18,4 kW	*EC2580VF SR1 18,4 kW	∇ 2,8 / 3,8 / 4,5m TG825VF 2x3 kW	OG1108VF 2x4 kW	TC360 / *TC360VF 1,9 / *1,8 kW	TH1010 9,2 kW
 m/min	1,3 2,5 2,5 46 23 5	1,1 2 2 56 28 6	1,3 2,5 0..64 0..32	1,1 2 0..82 0..41	0...25 m/min	0... 0,8 r/min sl/min	30/60 m/min *0...30 *30...60 m/min	1 m/min
 H	H ≤ SR 193 m		SR 189 m		 P _{TOTAL} (EC1846/EC1856 + OG1108VF + TC360) = 23,1 Kw  P _{TOTAL} (*EC2566VF/*EC2580VF + OG1108VF + *TC360VF) = *28,2 k			
	545 m		593 m		 EC1846 EC1856 TC360 TH1010 kW +20% m/min +20%			
					480V 60Hz			

LASTRES INFERIORES / LOWER BALLASTS / LESTS INFÉRIEURS / UNTERER BALLAST / НИЖНИЙ БАЛЛАСТ / ثقيل

	H (m)	18	22	30	40	46	49,1
BEX 45 / BTX 45	 4100 kg	6		8	10	14	
BEX45L		8			10	14	
BEX 38R / BTX 38R		6	8	10	12	16	----
BEX 38 / BTX 38		6	8	10	12		----
BEX 38RL		8		10	12	16	----
BEX 38L		8		10	12		----
	H (m)	31,9			40,3		
BE 442	 3450 kg	16			20		

H: Altura bajo gancho / Height under hook / Hauteur maximale sous crochet / Höhe unter dem Haken / Высота под крюком / الارتفاع أسفل الخطاف







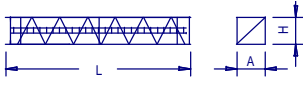
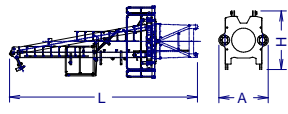
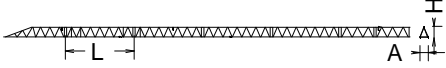

Para alturas intermedias tomar el lastre correspondiente a la altura superior / For intermediate heights take the ballast corresponding to the higher height / Pour les hauteurs intermédiaires, opter pour le lest correspondant à la hauteur immédiatement supérieure / Für Zwischenhöhen den entsprechenden Ballast auf für die höhere Höhe wählen / Для промежуточных высот возьмите балласт, соответствующий большей высоте / استخدام الثقل العائد للارتفاع الأعلى / لتقارعات البينية يرجى استخدام الثقل العائد للارتفاع الأعلى / حقوق التغيير محفوظة دون إشعار مسبق. دون أدنى مسؤولية عن المعلومات المقدمة / Предоставленной информации /

Fecha / Date: 11/10/2022

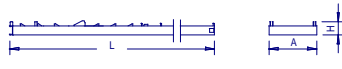
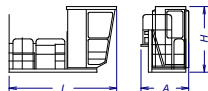
 FEM 1001

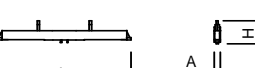
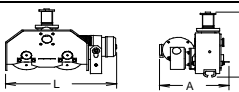

Reservado el derecho a modificaciones sin previo aviso. Declinamos toda responsabilidad derivada de la información proporcionada / Subject to modification, without prior notice. This information is supplied without liability / L'entreprise se réserve le droit de procéder à des modifications sans préavis. Nous déclinons toute responsabilité quant aux informations fournies / Das Recht auf Änderungen ohne vorherige Ankündigung bleibt vorbehalten. Wir übernehmen keine Gewähr für die gemachten Angaben / Мы оставляем за собой право на внесение изменений без предварительного уведомления. Мы снимаем с себя любую ответственность в отношении предоставленной информации /

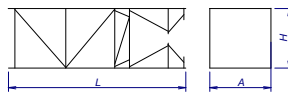
DENOMINACIÓN / DENOMINATION / DÉSIGNATION / BEZEICHNUNG / НАЗВАНИЕ / اسم		L [m]	A [m]	H [m]	P / W [kg]
Torre Tower Tour Turm Башня برج	TR 8RM – TR 8M TR 12 – TN 12 TR 4 TN 4 TN 2				8,07 1,19 1,19 2575-2515 12,01 1,19 1,19 2840-2780 3,96 1,18 1,18 1070 4,09 1,19 1,19 1055 2,29 1,19 1,19 785
Conjunto asiento pista, punta de torre, orientación y elevación Slewing table assembly, tower head, slewing and hoisting mechanism Groupe pivot + porte-flèche + mécanisme d'orientation + de levage Gruppe Turmsitz + Turmspitzenbasis + Ausrichtung + Hebewerk Сиденье площадки + верхняя секция башни + поворотный механизм + подъемный механизм مجموعة وحدة الدوارن + رأس البرج + آلية الدوران + آلية الرفع					6,96 1,82 2,15 4180
Tramo de pluma Jib section Tronçon de flèche Auslegerabschnitt Секция стрелы أجزاء الذراع	P09 1R (1) P09 2R (2) P09 3R (3) P09 3F (4) P09 5R (5) P09 5L (6)				10,14 1 1,16 785 10,14 0,86 1,09 618 10,14 0,86 1,09 604 5,25 0,86 1,03 250 10,14 0,86 1,09 447 10,12 0,86 1,09 407
Polipasto / Hook assembly Palan / Flaschenzug / Полиспаст / ككرة	SR				0,76 0,17 0,96 140
Carro / Trolley Chariot / Laufkatze / Грузовая тележка / عربة	SR				1,00 1,39 0,77 125
Contrapluma con plataformas / Counterjib with platforms Contre-flèche avec plateformes / Gegenausleger+Plattformen Противовесная консоль с платформами الذراع المقال مع المنصة					11,95 2,26 0,49 1410
Plataforma y cabina / Platform and cabin / Plateforme et cabine Plattform + Führerstand / Платформа и кабина / منصة وكابينة					3,89 1,69 2,33 855
Contrapeso / Counterweight Contrepoids / Gegengewicht Противовес / اوزان	Grande / Big / Grand / Groß / Большой / كبير Pequeño / Small / Petit / Klein / Малый / صغير				1,2 0,50 2,02 2360 1,2 0,50 1,30 1500
Base grúa Testero largo Crane base Long carriage Base de la grue. Palonnier long Kranbasis. Langes Kopfteil Основание крана. Длинная передняя часть قاعدة الرافعة مقدمة طويلة (للكابينة)	BTX 38				6,11 0,64 1,53 1576
	BTX 38R				6,11 0,64 1,57 1792
	BTX 45				7,01 0,64 1,57 2065
	BTX 38L				5,46 0,55 0,97 1160
	BTX 38RL				5,46 0,55 0,88 850
	BTX 45L				4,01 0,55 0,88 660
BEX 38				5,56 0,3 1,27 1390	
BEX 38R				5,56 0,3 1,40 1590	
BEX 45				6,55 0,3 1,41 1863	
Mecanismo traslación grúa / Crane travelling mechanism Mécanisme de translation de la grue / Kranfahrtmechanismus آلية رفع الرافعة / آلية					0,96 0,56 0,66 293
Lastre / Ballast Lest / Ballast / Балласт / ثقل	☐ 3,8 m - ☐ 4,5 m BE 442 BE 434				4,00 0,34 1,30 4100 2,09 0,34 2,10 3450
Torre de montaje / Jacking cage Tour de montage / Montageturm / Монтажная башня / برج التركيب					7,14 1,76 1,71 3200
Torre de montaje sin puerta+ carro+plataforma carro +viga de apoyo Jacking cage without door+ trolley+ trolley platform+ beam assembly Tour de montage sans porte+chariot+plateforme de chariot +poutre de soutien Montageturm ohne Tür+Wagen+Plattformwagen+Stützbalken Монтажная башня без двери+грузовой тележки+платформы +грузовой тележки+опорной балки برج التركيب ☐ دون بوابة ، وعرة ومنصة متحركة وعارضة تدعيم	TM 1.18H				7,14 1,76 1,71 2450

Fecha / Date: 11/10/2022

FEM 1001



Reservado el derecho a modificaciones sin previo aviso. Declinamos toda responsabilidad derivada de la información proporcionada / Subject to modification, without prior notice. This information is supplied without liability / L'entreprise se réserve le droit de procéder à des modifications sans préavis. Nous déclinons toute responsabilité quant aux informations fournies / Das Recht auf Änderungen ohne vorherige Ankündigung bleibt vorbehalten. Wir übernehmen keine Gewähr für die gemachten Angaben / Мы оставляем за собой право на внесение изменений без предварительного уведомления. Мы снимаем с себя любую ответственность в отношении предоставленной информации / حقوق التغيير محفوظة دون إشعار مسبق. دون أدنى مسؤولية عن المعلومات المقدمة

T	H									H	T	
1	4,5	TN 4	146.32.000	TN 4	4,5	1	TN 2	2,7	1	TN 4	4,5	1
2	8,5	TN 4		TN 4	8,5	2	TN 4	6,6	2	TN 4	8,5	2
3	20,3	TN 12	146.31.000	TN 12	20,3	3	TN 12	18,5	3	TN 12	20,3	3
4	32,2	TR 12	146.30.000	TR 12	32,2	4	TR 12	30,4	4	TR 12	32,2	4
5	40,1	TR 8M	146.30.800	TR 8M	40,1	5	TR 8M	38,3	5	TR 8M	40,1	5
		TX-90/TXXR 202.36.500					TX-90/TXXR			TX-90/TXXR		
6	43,9	T 3-90	133.32.000	T 3-90	43,9	6	T 3-90	42,1	6	T 3-90	43,9	6
7	46,8				46,8	7		45,0	7		46,8	7
8	49,8				49,8	8		47,9	8		49,8	8
9	52,7			T6-150A	55,7	9	T6-150A	53,8	9	T6-150A	55,7	9
				T6-150	61,5	10	T6-150	59,6	10	T6-150	61,5	10
				TL20/Tx150	63,5	11	TL20/Tx150	63,5	11	TL20/Tx150	65,4	11
				TL20-5,6	69,1	12	TS20-5,6A	69,1	12	TS20-5,6A	71,0	12
				AS20	74,7	13	TS20-5,6	74,7	13	TS20-5,6	76,6	13
					80,4	14		80,4	14		82,2	14
											87,8	15

AN 90 133.21.000
AND 90 133.21.800
AN 150 161.21.000
AND 150 161.21.050
AL 20 153.21.800
ALD 20 160.21.250
AS 20 160.21.010
ASD 20/24 160.21.080
ASR 20 160.21.200
ASRD 20/24 156.21.000

H - 2 m.

T: Torre / Tower / Tour / Turm / Башни / أبراج
H: Altura / Height / Hauteur / Höhe / Высота / ارتفاع

Transporte / Transport
Transport / Transport
Транспортировка / نقل

H=38,4 + AN12

3x

3x HIGH CUBE 40'

≤ 6xTN4

TREPADO / CLIMBING / TÉLESCOPAGE / KLETTERSYSTEM / ЛЕСТНИЦА / التسلق

$h_{max} = 3xTR4 + 6xTN4$

h (m)	36
D (m)	5,8 - 10
P (KN)	369 / 344
Rmax (KN)	146 / 248

TR4: 800.32.300

Trepado interno / Internal climbing
Télescopage intérieur / Inneres klettersystem / Внутренняя лестница / التسلق الداخلي

- ⚠ Viento fuera de servicio / Out of service wind / Vitesse du vent hors service / Wind außer betrieb / Ветровая нагрузка в покое / الريح خارج الخدمة
- 📄 Consultar / Consult / Nous consulter / Anfragen / Консультируйтесь / الرجوع إلى
- ▶ En servicio / In service / En service / In betrieb / В работе / في الخدمة
- Fuera de servicio / Out of service / Hors service / Außer betrieb / В покое / خارج الخدمة



Ctra./Rd. Madrid - Irún Km. 415 - 20.213 IDIAZABAL [Gipuzkoa] ESPAÑA / SPAIN
P.O. Box, 23 - 20.200 BEASAIN - E-mail: jaso@jaso.com
Tel. +34 943 - 18 70 00 • Fax. +34 943 - 18 70 20
www.jaso.com

Fecha / Date: 11/10/2022

Reservado el derecho a modificaciones sin previo aviso. Declinamos toda responsabilidad derivada de la información proporcionada / Subject to modification, without prior notice.
This information is supplied without liability / L'entreprise se réserve le droit de procéder à des modifications sans préavis. Nous déclinons toute responsabilité quant aux informations fournies / Das Recht auf Änderungen ohne vorherige Ankündigung bleibt vorbehalten. Wir übernehmen keine Gewähr für die gemachten Angaben / Мы оставляем за собой право на внесение изменений без предварительного уведомления. Мы снимаем с себя любую ответственность в отношении предоставленной информации

حقوق التغيير محفوظة دون إشعار مسبق. دون أدنى مسؤولية عن المعلومات المقدمة

FEM 1001

DELEGACION / DEALER