

C3-17	153.50.500	BSI 6-20-5,6R	211.20.400
C1-17	142.50.900	BSI 8-20-5,6	211.20.000
P17-10R	153.40.500	BSRI 8-20-5,6	204.20.000
P17-2R	153.41.600	TL20	153.31.000
P17-3N	142.42.500	TL20-5,6	204.31.400
P17-4N	142.43.500	TS20-5,6A	204.31.500
P17-5N	142.44.500	TS20-5,6	204.31.200
P17-6N	153.45.000	TSR20-5,6A	206.31.300
P17-7N	153.46.000	TSR20-5,6	206.31.000
P17-8N	142.46.500	ABH 100	201.23.000
P17-9N	142.48.500	ABH 100C	170.23.000
BLI 6-20-5,6	211.20.500		

H =
 Altura máxima bajo gancho sin arriostrar (m).
 Maximum height under hook without fastening (m).
 Hauteur maximale sous crochet sans ancrage (m).
 Max. Hakenhöhe ohne Verstreben (m).
 Максимальная высота под крюком без крепления (m).
 أقصى ارتفاع تحت الخطاف دون ربط (م)

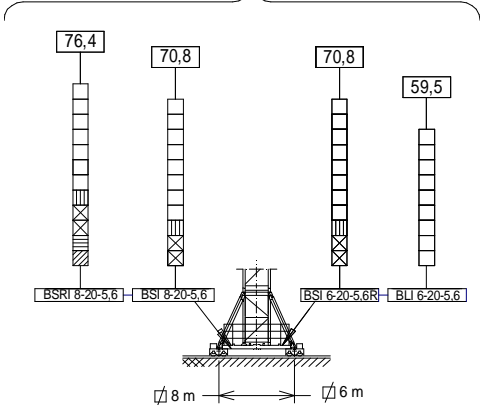

(H) TRASLACIÓN / TRAVELLING /
 TRASLACION / / FORTBEWEGUNG / ПЕРЕМЕЩЕНИЕ / متحركة

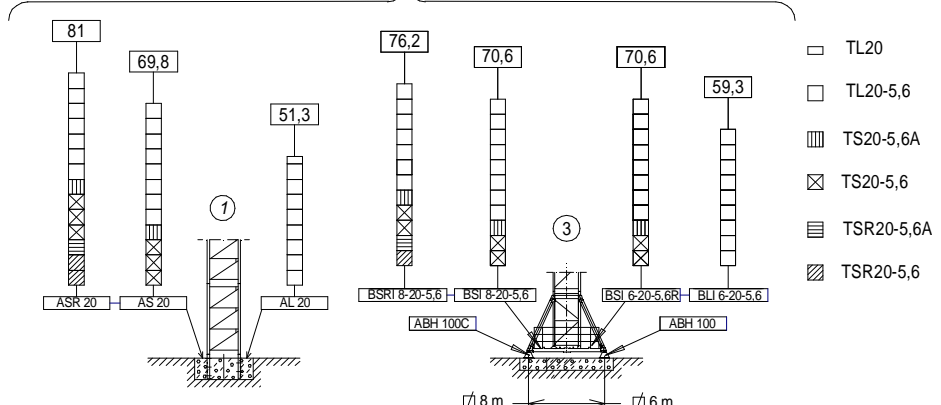

(H) ESTACIONARIA / STATIONARY /
 STATIONAIRE / STATIONÄR / СТАЦИОНАРНОЕ СОСТОЯНИЕ / ثابتة













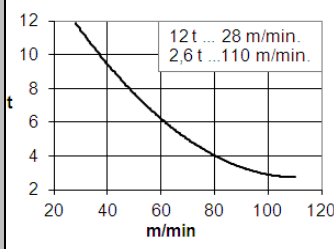
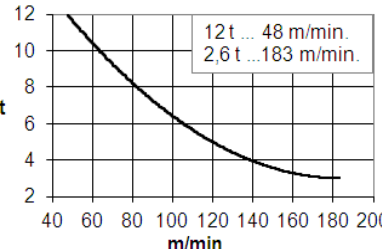
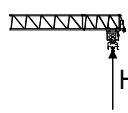

- TL20
- TL20-5,6
- ▨ TS20-5,6A
- ⊠ TS20-5,6
- ▨ TSR20-5,6A
- ▨ TSR20-5,6

 SR (kg)		Cargas máximas / Maximum loads / Charges maximales / Höchstlasten / Максимальные нагрузки / أقصى حمولة SR - 12.000 kg											
 [m]	12000 kg @ ... (m)	Alcance del gancho [m] / Hook reach [m] Portée du crochet (m) / Reichweite des Hakens (m) / Радиус действия крюка (m) / مدى الخطاف											
		20	25	30	35	40	45	50	55	60	65	70	75
75	20,1	12000	9440	7705	6466	5536	4813	4235	3762	3368	3034	2748	2500
70	21,4	12000	10146	8293	6970	5978	5206	4588	4083	3662	3305	3000	—
65	22,4	12000	10652	8715	7331	6294	5487	4841	4313	3873	3500	—	—
60	23,9	12000	11438	9370	7893	6785	5923	5234	4670	4200	—	—	—
55	25,3	12000	12000	9975	8411	7239	6327	5597	5000	—	—	—	—
50	26,1	12000	12000	10313	8701	7493	6552	5800	—	—	—	—	—
45	27,0	12000	12000	10685	9020	7771	6800	—	—	—	—	—	—
40	27,0	12000	12000	10723	9053	7800	—	—	—	—	—	—	—
35	27,7	12000	12000	11012	9300	—	—	—	—	—	—	—	—

CARACTERISTICAS DE MECANISMOS / MECHANISMS FEATURES / CARACTÉRISTIQUES

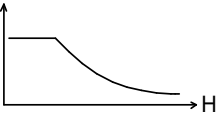
DES MÉCANISMES / MERKMALE DER MECHANISMEN / ХАРАКТЕРИСТИКИ МЕХАНИЗМОВ / الخصائص الآلية

*opcional *optional *en option *optional *опция *اختياري						
	EC88110VF 65 kW	* EC150185VF 110 kW	OG2207VF 3x5,5 kW	TC7105VF 5,5 kW	TG2020VF 2x7,3 kW	TH2006 15 kW
			0...0,8 r/min sl/min	6 t 0...105 m/min 12 t 0...52 m/min	0...20 m/min	0,6 m/min
 $H \leq SR \quad 284 \text{ m}$			 P _{TOTAL} (EC88110VF+ OG2207VF + TC7105VF) = 87 kW P _{TOTAL} (EC150185VF+ OG2207VF + TC7105VF) = 132 kW 400V 50Hz			
 792 m			  			
			 ecoMode			

LASTRES INFERIORES / LOWER BALLASTS / LESTS INFÉRIEURS / UNTERER BALLAST / НИЖНИЙ БАЛЛАСТ / ثقُل

BSRI 8-20-5,6	H (m)	57,9		65,2		76,4	
	P (t)	60		72		120	
BSI 8-20-5,6	H (m)	52,3		59,6		70,8	
	P (t)	60		72		96	
BSI 6-20-5,6R	H (m)	31,6	42,8	59,6	65,2	70,8	
	P (t)	60	72	96	120	144	
BLI 6-20-5,6	H (m)	31,5		42,7		59,5	
	P (t)	60		72		96	

H: Altura bajo gancho / Height under hook / Hauteur maximale sous crochet / Höhe unter dem Haken / Высота под крюком / الارتفاع أسفل الخطاف
 Para alturas intermedias tomar el lastre correspondiente a la altura superior / For intermediate heights take the ballast corresponding to the higher height / Pour les hauteurs intermédiaires, opter pour le lest correspondant à la hauteur immédiatement supérieure / Für Zwischenhöhen den entsprechenden Ballast auf für die höhere Höhe wählen / Для промежуточных высот возьмите балласт, соответствующий большей высоте / للارتفاعات البينية يرجى استخدام الثقُل العائد للارتفاع الأعلى

Fecha / Date: 19/01/2023





 FEM 1005 - C25

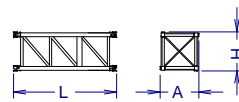
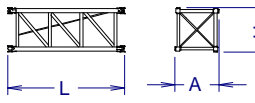
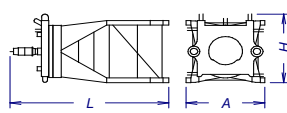
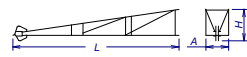
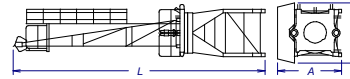
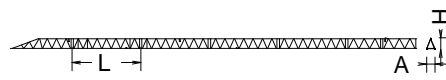

Reservado el derecho a modificaciones sin previo aviso. Declinamos toda responsabilidad derivada de la información proporcionada / Subject to modification, without prior notice. This information is supplied without liability / L'entreprise se réserve le droit de procéder à des modifications sans préavis. Nous déclinons toute responsabilité quant aux informations fournies / Das Recht auf Änderungen ohne vorherige Ankündigung bleibt vorbehalten. Wir übernehmen keine Gewähr für die gemachten Angaben / Мы оставляем за собой право на внесение изменений без предварительного уведомления. Мы снимаем с себя любую ответственность в отношении предоставленной информации / حقوق التغيير محفوظة دون إشعار مسبق. دون أدنى مسؤولية عن المعلومات المقدمة

LISTA DE EMBARQUE / PACKING LIST **J300N.2R.A**

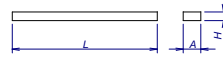
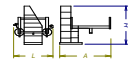
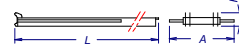
LISTE DE COLISAGE / KOLLI LISTE | СПИСОК ПОСТАВКИ | قائمة التحميل

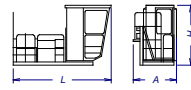
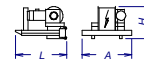
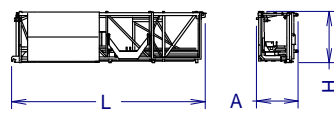
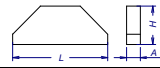
DENOMINACIÓN / DENOMINATION / DÉSIGNATION / BEZEICHNUNG / НАЗВАНИЕ / اسم		L [m]	A [m]	H [m]	P / W [kg]	
Torre inferior / Lower tower Tour inférieure / Unterer Turm Нижняя башня / البرج السفلي	TLI20-5,6 TSI20-5,6 TSRI20-5,6		5,886 5,966 5,990	2,306 2,328 2,257	2,357 2,390 2,257	4235 5390 6562
Torre / Tower Tour / Turm / Башня / برج	TL20 TL20-5,6 TS20-5,6A TS20-5,6 TSR20-5,6A TSR20-5,6		4,175 5,886 5,978 5,966 5,926 5,990	2,201 2,306 2,381 2,328 2,388 2,257	2,281 2,357 2,331 2,390 2,325 2,257	2095 2910 3530 3550 4170 4210
Torre asiento pista + base punta de torre + orientación Slewing table + tower head base + slewing mechanism Tour pivot + base du porte-flèche + mécanisme d'orientation Turmsitz + Turmspitzenbasis + Ausrichtung Сиденье площадки + основание верхней секции башни + поворотный механизм برج وحدة الدوران + قاعدة رأس البرج + آلية الدوران			5,080	2,530	2,270	7390
Punta de torre / Tower head Porte-flèche / Turmspitze / верхняя секция башни / رأس البرج			8,190	1,410	1,820	2820
Conjunto asiento pista, punta de torre, orientación Slewing table assembl +, tower head + slewing Groupe pivot + porte-flèche + mécanisme d'orientation Gruppe Turmsitz + Turmspitze + Ausrichtung Сиденье площадки + верхняя секция башни + поворотный механизм مجموعة وحدة الدوران + رأس البرج + آلية الدوران			12,150	3,050	2,480	10750
Tramo de pluma Jib section Tronçon de flèche Auslegerabschnitt Секция стрелы أجزاء الذراع	P17-10R (1) P17-2R (2) P17-3N (3) P17-4N (4) P17-5N (5) P17-6R (6) P17-7N (7) P17-8N (8) P17-9N (9)		8,810 10,190 10,190 10,190 10,190 10,190 10,190 5,300 2,160	1,680 1,600 1,600 1,600 1,600 1,600 1,600 1,600 1,600	1,990 2,030 2,040 1,890 1,990 1,990 1,890 1,890 2,200	1740 2050 1970 1680 1530 1485 1165 745 420
Polipasto / Hook assembly Palan / Flaschenzug / Полуснаст / بكرة			1,350	0,30	1,30	400
Tirante sostén pluma / Jib support tie Tirant de fleche Haltestange Ausleger Растяжка поддержки стрелы / مشد دعامة الذراع	Largo / Long Corto / Short		4,970 6,020	0,400 0,220	0,740 0,710	1605 870
Carro / Trolley / Carro / Trolley Chariot / Laufkatze / Грузовая тележка / عربة			2,320	2,420	1,550	570
Contrafluma con plataformas / Counterjib with platforms Contre-flèche avec plateformes / Gegenausleger+Plattformen Противовесная консоль с платформами / الذراع المقابل مع المنصة			12,100	2,760	0,620	3085
Prolongación contrafluma con plataforma Counterjib extension with platform / Prolongement contre-flèche avec plateforme / Verlängerung gegenausleger mit plattform Удлинение противовесной консоли с платформой امتداد الذراع المعكس مع الممرات			8,300	1,910	0,580	1925
Plataforma y cabina / Platform and cabin / Plateforme et cabine Plattform + Führerstand / Платформа и кабина / منصة وكابينة			3,760	2,050	2,400	1280
Soporte y elevación (sin cable) / Support and hoisting (without rope) / Support et levage (sans câble) / Abstützung und Hebewerk (ohne Seil) دعم ورفع (بدون كابل) / (بدون كابل) / EC 88110 VF			3,030	2,30	2,120	3900
Transporte torre de montaje/ Jacking cage transport Transport de tour de montage / Transport Montageturm نقل برج التركيب / Transportierung der Montagekabine		 TM20L-5,6	9,550	2,070	2,520	5,690
Lastre / Ballast / Lest / Ballast / Балласт / ثقل			3,800	0,580	1,500	6000

Fecha / Date: 19/01/2023



Reservado el derecho a modificaciones sin previo aviso. Declinamos toda responsabilidad derivada de la información proporcionada / Subject to modification, without prior notice. This information is supplied without liability / L'entreprise se réserve le droit de procéder à des modifications sans préavis. Nous déclinons toute responsabilité quant aux informations fournies / Das Recht auf Änderungen ohne vorherige Ankündigung bleibt vorbehalten. Wir übernehmen keine Gewähr für die gemachten Angaben / Мы оставляем за собой право на внесение изменений без предварительного уведомления. Мы снимаем с себя любую ответственность в отношении предоставленной информации / محفوظة دون إشعار مسبق، دون أدنى مسؤولية عن المعلومات المقدمة / حقوق التغيير محفوظة دون إشعار مسبق.

 **FEM 1005 - C25**

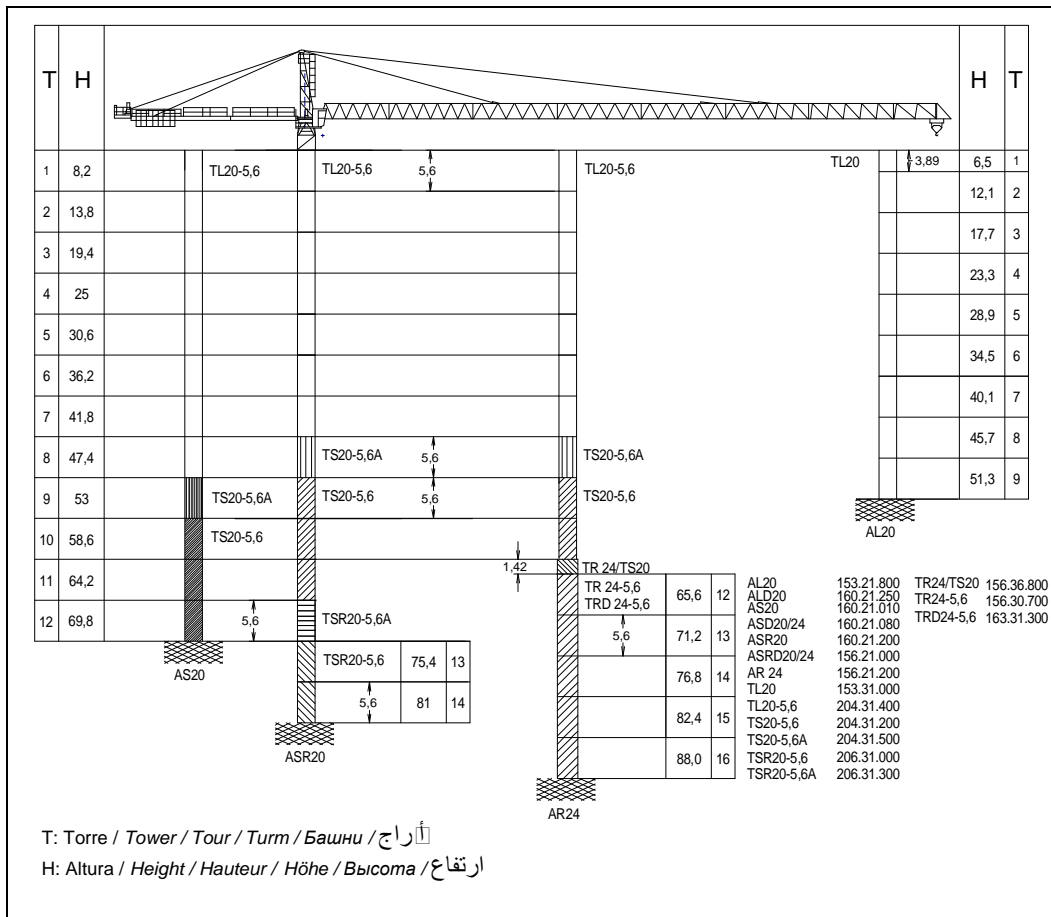

Transporte / Transport
Transport / Transport
Транспортировка / نقل

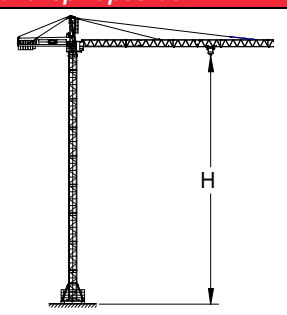

H = 59,3 m + + BLI 6-20-5,6

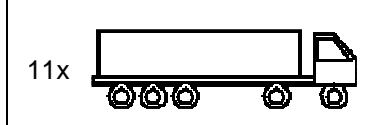

11x HIGH CUBE 40'

i Otras configuraciones de torre / Other tower configuration
Autres configurations / Andere turmkonfigurationen / Прочие конфигурации / مكونات أخرى

TREPADO / CLIMBING / TÉLESCOPAGE / KLETTERSYSTEM / ЛЕСТНИЦА / التسلق **J300N.2R.A**

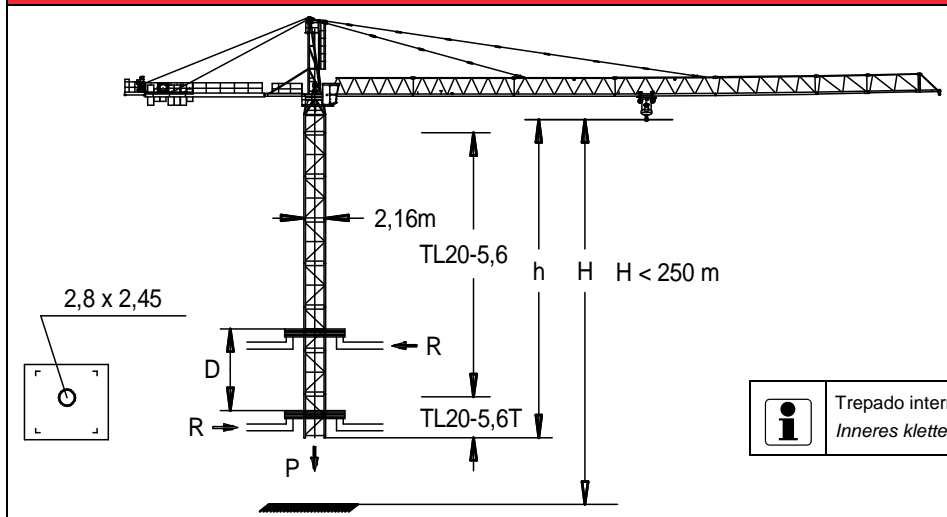

$h_{max} = TL20-5,6T + 6 \times TL20-5,6 + 2 \times TL20$

h (m)	49,6
D (m)	16,4 – 20
P (KN)	1132 1012
Rmax (KN)	174 390

TL20-5,6T = 136.32.700

i Trepado interno / Internal climbing / TéléscoPAGE intérieur
Innere Klettersystem / Внутренняя лестница الداخلي

- Viento fuera de servicio / Out of service wind / Vitesse du vent hors service / Wind außer betrieb / Ветровая нагрузка в покое / الريح خارج الخدمة
- i** Consultar / Consult / Nous consulter / Anfragen / Консультируйтесь / الرجوع إلى
- En servicio / In service / En service / In betrieb / В работе / في الخدمة
- Fuera de servicio / Out of service / Hors service / Außer betrieb / В покое / خارج الخدمة



Ctra./Rd. Madrid - Irún Km. 415 - 20.213 IDIAZABAL [Gipuzkoa] ESPAÑA / SPAIN
P.O. Box, 23 - 20.200 BEASAIN - E-mail: jaso@jaso.com
Tel. +34 943 - 18 70 00 • Fax. +34 943 - 18 70 20
www.jaso.com

Fecha / Date: 19/01/2023

FEM 1005 - C25

DELEGACION / DEALER

Reservado el derecho a modificaciones sin previo aviso. Declinamos toda responsabilidad derivada de la información proporcionada / Subject to modification, without prior notice.
This information is supplied without liability / L'entreprise se réserve le droit de procéder à des modifications sans préavis. Nous déclinons toute responsabilité quant aux informations fournies / Das Recht auf Änderungen ohne vorherige Ankündigung bleibt vorbehalten. Wir übernehmen keine Gewähr für die gemachten Angaben / Мы оставляем за собой право на внесение изменений без предварительного уведомления. Мы снимаем с себя любую ответственность в отношении предоставленной информации

حقوق التغيير محفوظة دون إشعار مسبق. دون أدنى مسؤولية عن المعلومات المقدمة