

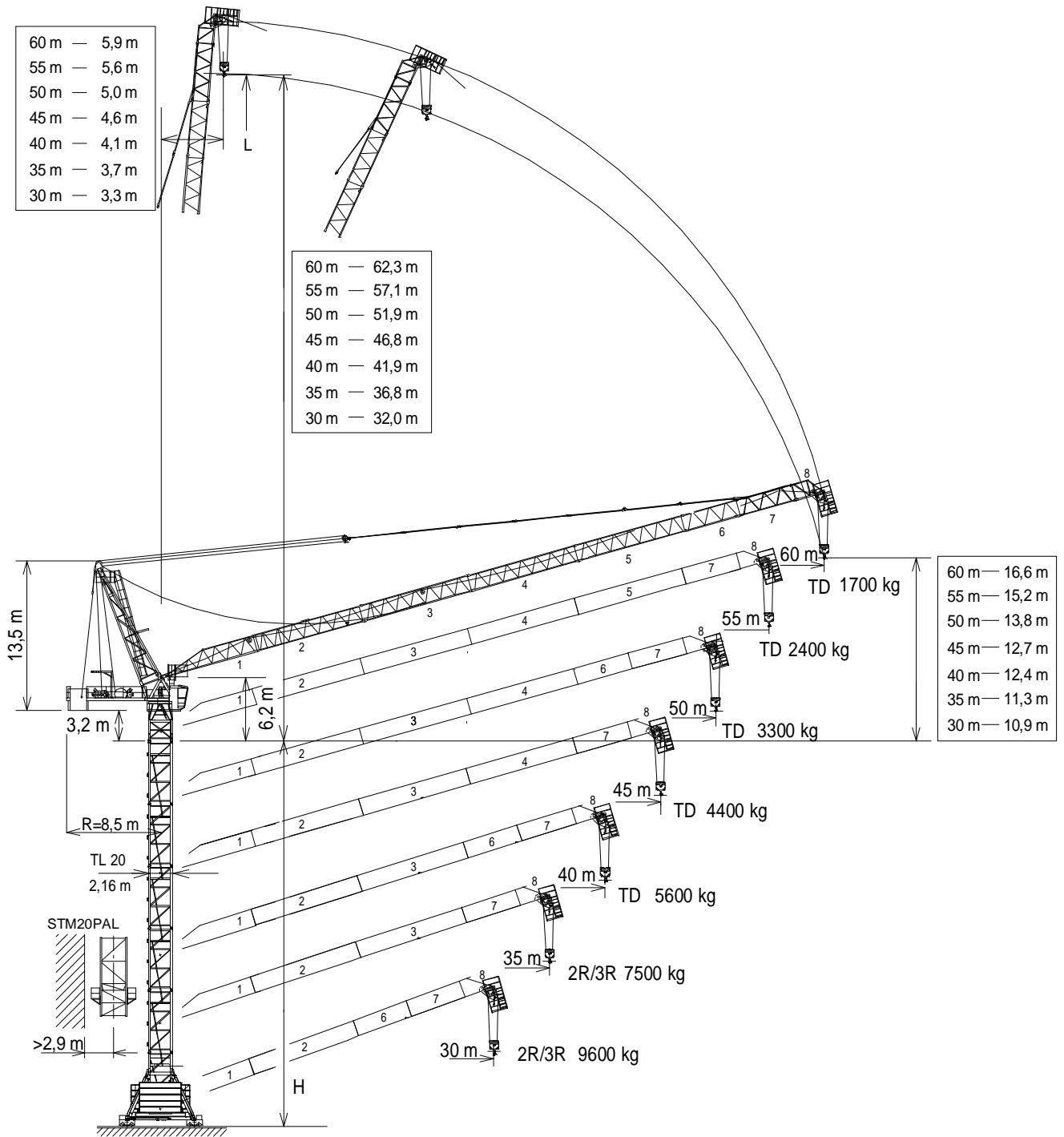

EN 14439
C25

UNE-EN-ISO 9001



Máxima altura de torre sin arriostrar (m).
 Maximum tower height without fastening (m).
 H = Hauteur maximale de tour sans ancrage (m).
 Maximale Höhe ohne Verstreben (m).
 Максимальная высота башни без крепления (м).
 أقصى ارتفاع للبرج بدون ربط (م)

* Tramo pluma / Jib section / Tronçon de fleche
 Auslegerabschnitt / Секция стрелы / أجزاء الذراع

** Punta de pluma / Jib end / Pointe de fleche
 Auslegerspitze / Конец стрелы / مقدمة الذراع

*Tramo pluma 1 / Jib section 1 --- 207.40.000
 *Tramo pluma 2 / Jib section 2 --- 207.41.000
 *Tramo pluma 3 / Jib section 3 --- 207.42.000
 *Tramo pluma 4 / Jib section 4 --- 207.43.000
 *Tramo pluma 5 / Jib section 5 --- 207.44.500
 *Tramo pluma 6 / Jib section 6 --- 207.44.000
 *Tramo pluma 7 / Jib section 7 --- 207.45.000
 **Punta pluma 8 / Jib end 8 --- 207.46.000
 BLI 6-20-5,6 --- 211.20.500
 BSI 6-20-5,6R --- 211.20.400
 BSI 8-20-5,6 --- 211.20.000

ABH 100 ----- 201.23.000
 AL 20 ----- 153.21.800
 AS 20 ----- 160.21.010
 ASR 20 ----- 160.21.200
 TL 20 ----- 153.31.000
 TL 20-5,6 ----- 204.31.400
 TS 20-5,6 ----- 204.31.200
 TS 20-5,6A ----- 204.31.500
 TSR 20-5,6 ----- 206.31.000
 TSR 20-5,6A ----- 206.31.300

Fecha / Date: 23/01/2023



Reservado el derecho a modificaciones sin previo aviso. Declinamos toda responsabilidad derivada de la información proporcionada / Subject to modification, without prior notice. This information is supplied without liability / L'entreprise se réserve le droit de procéder à des modifications sans préavis. Nous déclinons toute responsabilité quant aux informations fournies / Das Recht auf Änderungen ohne vorherige Ankündigung bleibt vorbehalten. Wir übernehmen keine Gewähr für die gemachten Angaben / Мы оставляем за собой право на внесение изменений без предварительного уведомления. Мы снимаем с себя любую ответственность в отношении предоставленной информации / حقوق التغيير محفوظة دون إشعار مسبق. دون أدنى مسؤولية عن المعلومات المقدمة.

FEM 1005 - C25

(H) ESTACIONARIA 1 / STATIONARY 1 / STATIONAIRE 1 / STATIONÄR 1 / СТАЦИОНАРНОЕ СОСТОЯНИЕ / ثابتة

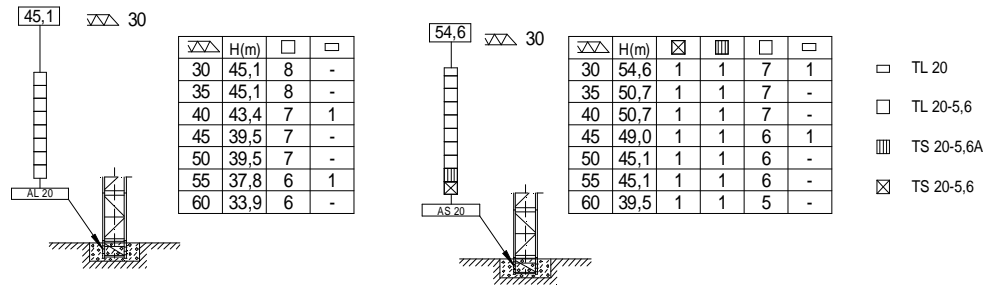

(H) ESTACIONARIA 3 / STATIONARY 3 / STATIONAIRE 3 / STATIONÄR 3 / СТАЦИОНАРНОЕ СОСТОЯНИЕ / ثابتة

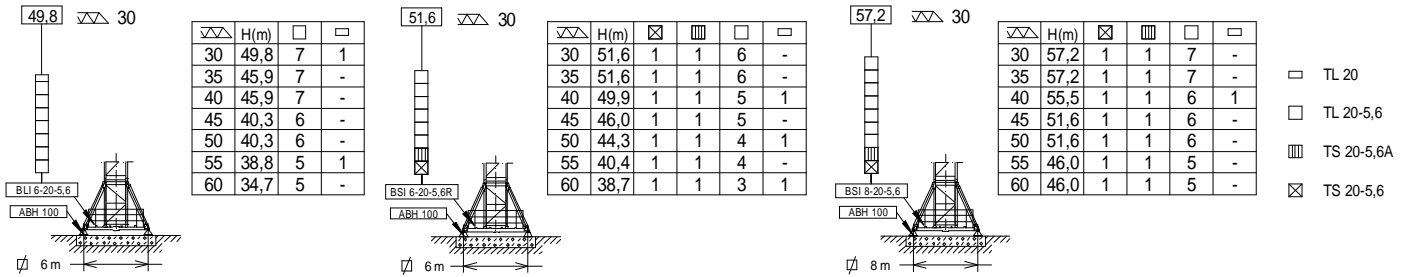

(H) TRASLACIÓN / TRAVELLING / TRASLATION / FORTBEWEGUNG / ПЕРЕМЕЩЕНИЕ / متحركة

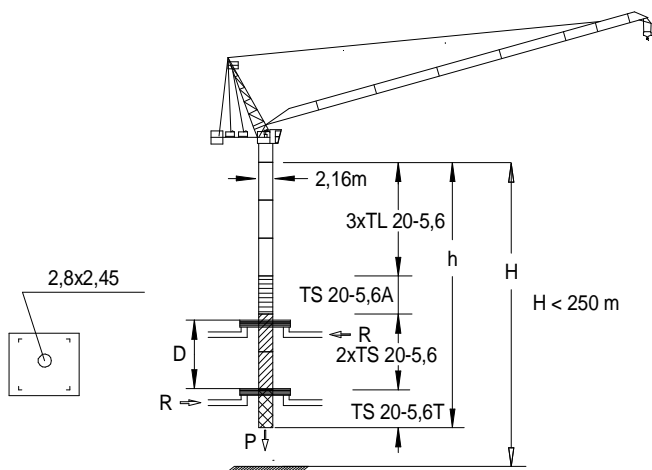
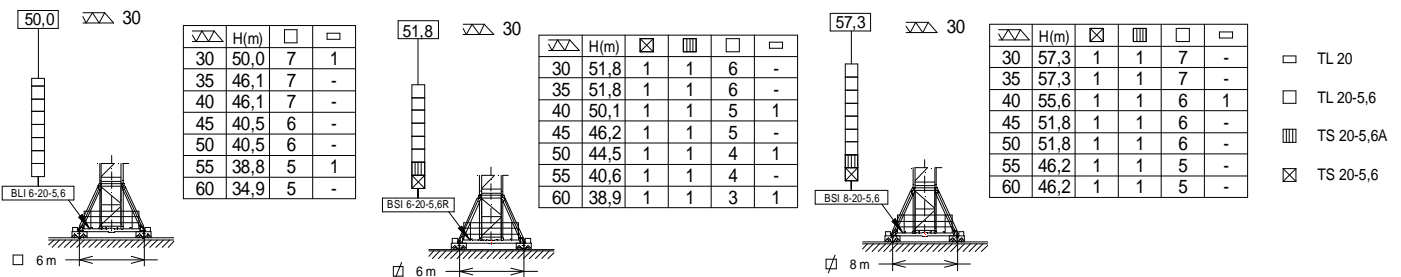

$h_{max} = TS\ 20-5,6T + 2xTS\ 20-5,6 + TS\ 20-5,6A + 3xTL\ 20-5,6$

60 m.	▶	■
h (m)	39,2	
D (m)	15,6 - 19	
P (KN)	1025	905
Rmax (KN)	247	498

TS20-5,6T: 160.32.600

	Trepado interno / Internal climbing Télescopage intérieur / Inneres klettersystem Внутренняя лестница / التسلق الداخلي
--	--

- Viento fuera de servicio / Out of service wind / Vitesse du vent hors service / Wind außer betrieb / Ветровая нагрузка в покое / الريح خارج الخدمة
- Consultar / Consult / Nous consulter / Anfragen / Консультируйтесь / الرجوع إلى
- En servicio / In service / En service / In betrieb / В работе / في الخدمة
- Fuera de servicio / Out of service / Hors service / Außer betrieb / В покое / خارج الخدمة





Fecha / Date: 23/01/2023

FEM 1005 - C25

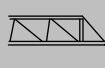
Reservado el derecho a modificaciones sin previo aviso. Declinamos toda responsabilidad derivada de la información proporcionada / Subject to modification, without prior notice. This information is supplied without liability / L'entreprise se réserve le droit de procéder à des modifications sans préavis. Nous déclinons toute responsabilité quant aux informations fournies / Das Recht auf Änderungen ohne vorherige Ankündigung bleibt vorbehalten. Wir übernehmen keine Gewähr für die gemachten Angaben / Мы оставляем за собой право на внесение изменений без предварительного уведомления. Мы снимаем с себя любую ответственность в отношении предоставленной информации / حقوق التغيير محفوظة دون إشعار مسبق. دون أدنى مسؤولية عن المعلومات المقدمة

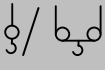
 TD [t]		Cargas máximas / Maximum loads Charges maximales / Höchstlasten / Максимальные нагрузки / أقصى حمولة TD – 6t							
 [m]	TD 6t @... (m)	Alcance del gancho [m] / Hook reach [m] Portée du crochet (m) / Reichweite des Hakens (m) / Радиус действия крюка (m) / مدى الخطاف							
		25	30	35	40	45	50	55	60
60	37,7	6	6	6	5,4	4,2	3,2	2,4	1,7
55	37,8	6	6	6	5,4	4,2	3,2	2,4	—
50	38,1	6	6	6	5,5	4,3	3,3	—	—
45	38,5	6	6	6	5,6	4,4	—	—	—
40	38,5	6	6	6	5,6	—	—	—	—
35	35	6	6	6	—	—	—	—	—
30	30,0	6	6	—	—	—	—	—	—













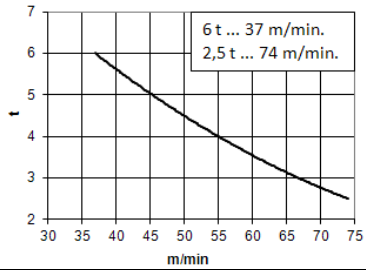
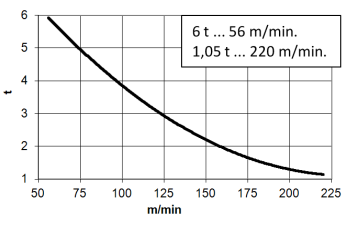
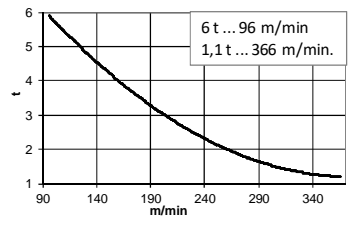

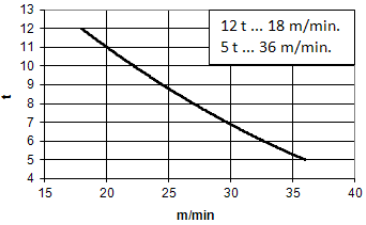
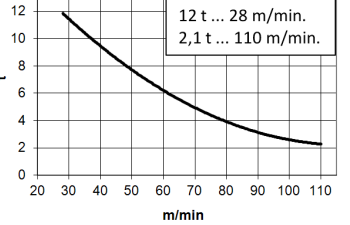
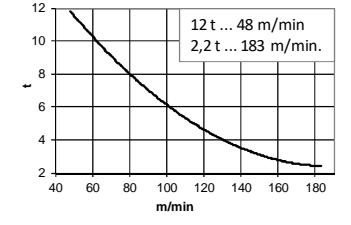

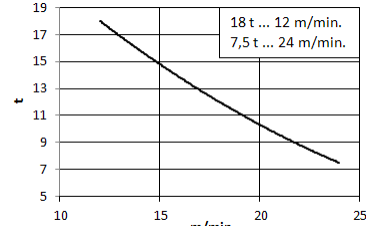
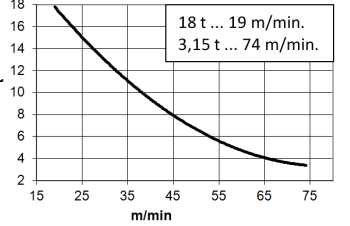
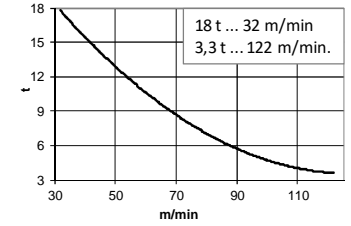
 TD/2R/3R [t]			Cargas máximas / Maximum Charges maximales / Höchstlasten / Максимальные нагрузки / أقصى حمولة TD/2R/3R - 6t/12t/18t									
 [m]	3R 18t @...[m]	2R 12t @...[m]	TD 6t @...[m]	Alcance del gancho [m] / Hook reach [m] / Portée du crochet (m) / Reichweite des Hakens (m) / Радиус действия крюка (m) / مدى الخطاف								
				20	25	30	35	40	45	50	55	60
60	18t @...[m]	24,2	37,1	12,0	11,4	8,6	6,6	5,2	3,9	3,0	2,2	1,5
55				12,0	11,4	8,6	6,6	5,2	3,9	3,0	2,2	—
50	17,9	24,3	37,4	15,6	11,5	8,7	6,7	5,3	4,1	3,1	—	—
45	17,9	24,3	37,8	15,6	11,5	8,8	6,8	5,4	4,2	—	—	—
40	17,9	24,3	37,8	15,6	11,5	8,8	6,8	5,4	—	—	—	—
35	18,5	25,4	35,0	16,4	12,2	9,5	7,5	—	—	—	—	—
30	18,5	25,5	30,0	16,4	12,3	9,6	—	—	—	—	—	—

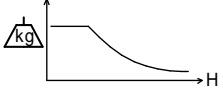

Fecha / Date: 23/01/2023

 **FEM 1005 - C25**

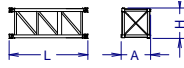
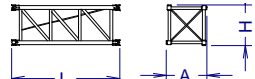
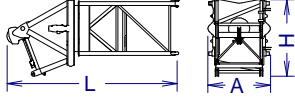
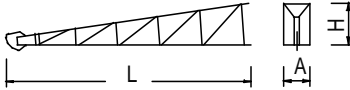
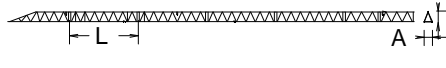
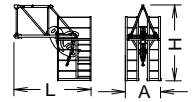
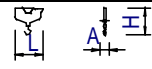
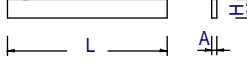
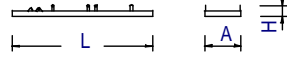
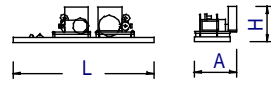
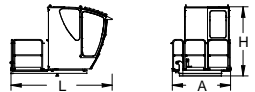

Reservado el derecho a modificaciones sin previo aviso. Declinamos toda responsabilidad derivada de la información proporcionada / Subject to modification, without prior notice. This information is supplied without liability / L'entreprise se réserve le droit de procéder à des modifications sans préavis. Nous déclinons toute responsabilité quant aux informations fournies / Das Recht auf Änderungen ohne vorherige Ankündigung bleibt vorbehalten. Wir übernehmen keine Gewähr für die gemachten Angaben / Мы оставляем за собой право на внесение изменений без предварительного уведомления. Мы снимаем с себя любую ответственность в отношении предоставленной информации / المقدمة المعلومات عن المسؤولية دون أدنى مسؤولية مسبق. دون إشعار مسبق. حقوق التغيير محفوظة دون إشعار مسبق.

<p>*opcional *optional *en option *optional *опция *اختياري</p>								
				<p>*EC6074VF 44,1 kW</p>	<p>EC88110VF 65 kW</p>	<p>*EC150185VF 110 kW</p>		
								
								
								
				 400V 50Hz				
<p>OG1507VF 2x5,5 kW</p>	<p>EP6015VF 44,1 kW</p>	<p>TG2020VF 2x7,3 kW</p>	<p>TH2006 15 kW</p>	<p>P_{TOTAL} (EC6074VF + OG1507VF + EP6015VF) = 99,2 kW P_{TOTAL} (EC88110VF + OG1507VF + EP6015VF) = 120,1 kW P_{TOTAL} (EC150185VF + OG1507VF + EP6015VF) = 165,1 kW</p>				
<p>0...0,8 r/min sl/min</p>	<p>1,5 min</p>	<p>0...20 m/min</p>	<p>0,6 m/min</p>	 <p>H ≤ TD 568 m 2R 284 m 3R 189 m</p>  792 m				 ecoMode

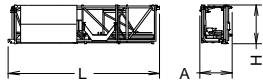
DENOMINACIÓN / DENOMINATION / DÉSIGNATION / BEZEICHNUNG / НАЗВАНИЕ / اسم		L [m]	A [m]	H [m]	P / W [kg]
Torre inferior / Lower tower / Tour inférieure Unterer Turm / Нижняя башня / البرج السفلي	TLI20-5,6				4,235
	TSI20-5,6				5,390
	TSRI20-5,6				6,562
Torre / Tower Tour / Turm / Башня / برج	TL20				2,095
	TL20-5,6				2,910
	TS20-5,6A				3,530
	TS20-5,6				3,550
	TSR20-5,6A				4,170
TSR20-5,6	4,210				
Torre asiento pista + base punta de torre + orientación Slewing table + tower head base + slewing mechanism Tour pivot + base du porte-flèche + mécanisme d'orientation Turmsitz + Turmspitzenbasis + Ausrichtung Сиденье площадки + основание верхней секции башни + поворотный механизм برج وحدة الدوران + قاعدة رأس البرج + آلية الدوران					9,500
Estructura punta de torre sin base Tower head structure without base Structure de porte-flèche sans base Konstruktion Turmspitze ohne basis Структура верхней секции башни без основания هيكل رأس البرج بدون قاعدة					5,470
Tramo de pluma Jib section Tronçon de flèche Auslegerabschnitt Секция стрелы أجزاء الذراع	(1)				1,585
	(2)				1,410
	(3)				1,340
	(4)				1,190
	(5)				1,000
	(6)				580
	(7)				770
Punta de pluma / Jib end / Pointe de flèche Auslegerspitze / Конечная стрелы / مقدمة الذراع					856
Polipasto / Hook assembly Palan / Flaschenzug / Полиспаст / بكرة					455
Tirante sostén pluma / Jib support tie Tirant de flèche / Haltestange Ausleger / Растяжка поддержки стрелы / مشد دعامة الذراع					1,232
Estructura contrapluma / Counterjib structure / Structure de contre-flèche / Konstruktion des Gegenauslegers / Структура противовесной / الذراع المعاكس					1,145
Contrapluma con mecanismos / Counterjib with mechanisms Contre-flèche avec mécanismes / Gegenausleger+ Mechanismus / Противовесная консоль с механизмами / الذراع المعاكس مع الآليات					9,200
Plataforma y cabina / Platform and cabin / Plateforme et cabin / Plattform + Führerstand / Платформа и кабина / منصة وكابينة					1,095
Mecanismos Mechanisms Mécanismes de Mechanismus Механизмы آليات كهربائية	Elevación carga / Hoisting Levage de charge / Hebewerk Подъем груза / رافع الحمولة				3,830
	Elevación pluma / Luffing Relevage de flèche / Auslegerhebewerk Подъем стрелы / رافع الذراع				3,250
Transporte torre de montaje/ Jacking cage transport / Transport de tour de montage / Transport Montageturm Транспортировка монтажной башни / نقل برج التركيب		TM 20PAL-5,6			5,690

Fecha / Date: 23/01/2023

 **FEM 1005 - C25**



Reservado el derecho a modificaciones sin previo aviso. Declinamos toda responsabilidad derivada de la información proporcionada / Subject to modification, without prior notice. This information is supplied without liability / L'entreprise se réserve le droit de procéder à des modifications sans préavis. Nous déclinons toute responsabilité quant aux informations fournies / Das Recht auf Änderungen ohne vorherige Ankündigung bleibt vorbehalten. Wir übernehmen keine Gewähr für die gemachten Angaben / Мы оставляем за собой право на внесение изменений без предварительного уведомления. Мы снимаем с себя любую ответственность в отношении предоставленной информации / حقوق التغيير محفوظة دون إشعار مسبق. دون أدنى مسؤولية عن المعلومات المقدمة

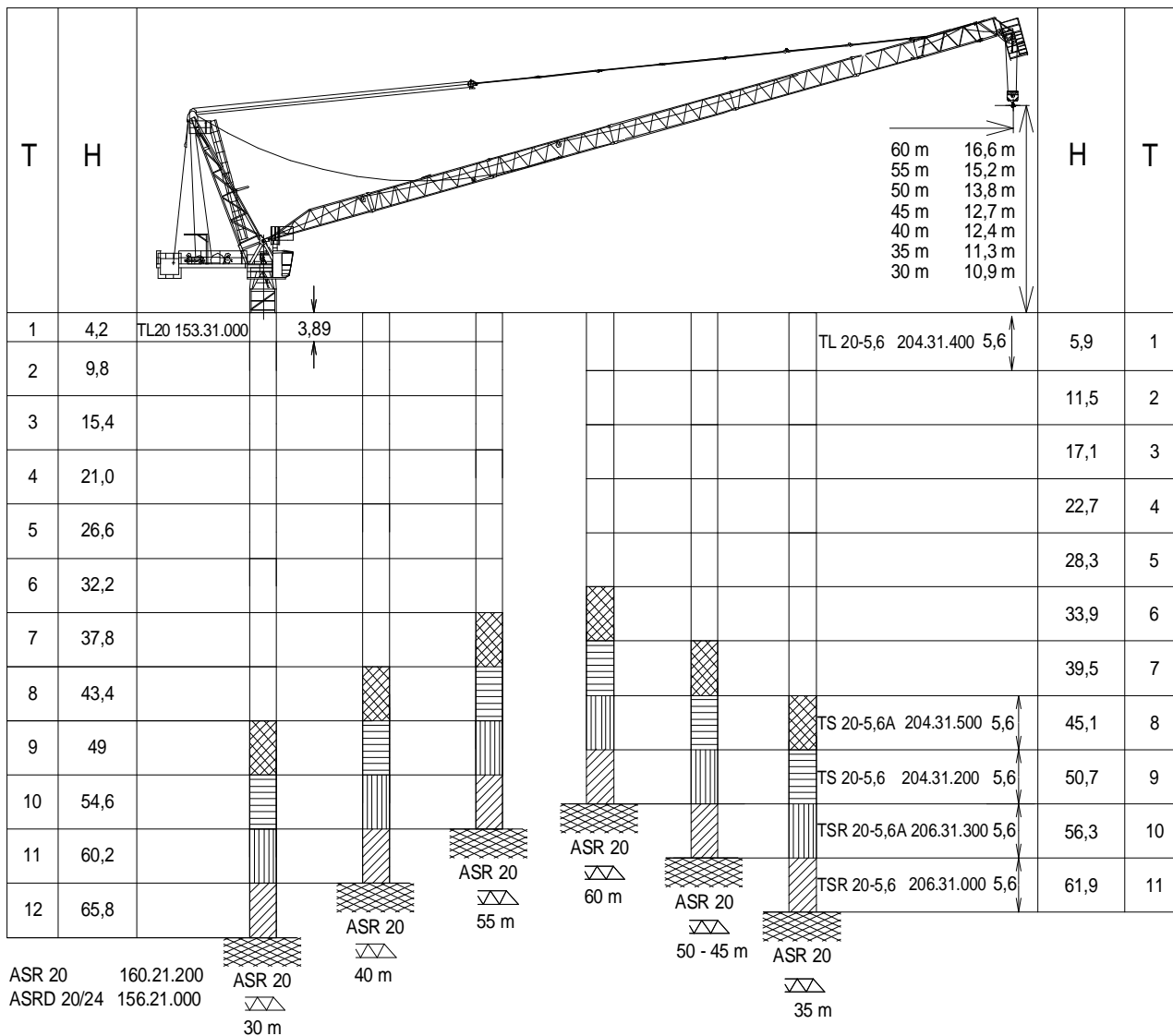

T: Torre / Tower / Tour / Turm / Башни / أبراج / ارتفاع
 H: Altura / Height / Hauteur / Höhe / Высота



Otras configuraciones de torre / Other tower configuration
 Autres configurations / Andere turmkonfigurationen / Прочие конфигурации / مكونات أخرى

TRANSPORTE / TRANSPORT / TRANSPORT / TRANSPORT / ТРАНСПОРТИРОВКА / نقل

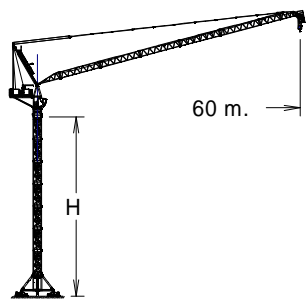

H = 33,9 m + + AL20

7 x



7 x

HIGH CUBE 40'

+ 1 x

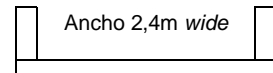

FLAT RACK 40'

Ancho 2,4m wide



Ctra./Rd. Madrid - Irún Km. 415 - 20.213 IDIAZABAL [Gipuzkoa] ESPAÑA / SPAIN
 P.O. Box, 23 - 20.200 BEASAIN - E-mail: jaso@jaso.com
 Tel. +34 943 - 18 70 00 • Fax. +34 943 - 18 70 20
www.jaso.com

Fecha / Date: 23/01/2023



FEM 1005 - C25

DELEGACION / DEALER

Reservado el derecho a modificaciones sin previo aviso. Declinamos toda responsabilidad derivada de la información proporcionada / Subject to modification, without prior notice.
 This information is supplied without liability / L'entreprise se réserve le droit de procéder à des modifications sans préavis. Nous déclinons toute responsabilité quant aux informations
 fournies / Das Recht auf Änderungen ohne vorherige Ankündigung bleibt vorbehalten. Wir übernehmen keine Gewähr für die gemachten Angaben / Мы оставляем за собой право
 на внесение изменений без предварительного уведомления. Мы снимаем с себя любую ответственность в отношении предоставленной информации

حقوق التغيير محفوظة دون إشعار مسبق. دون أدنى مسؤولية عن المعلومات المقدمة