

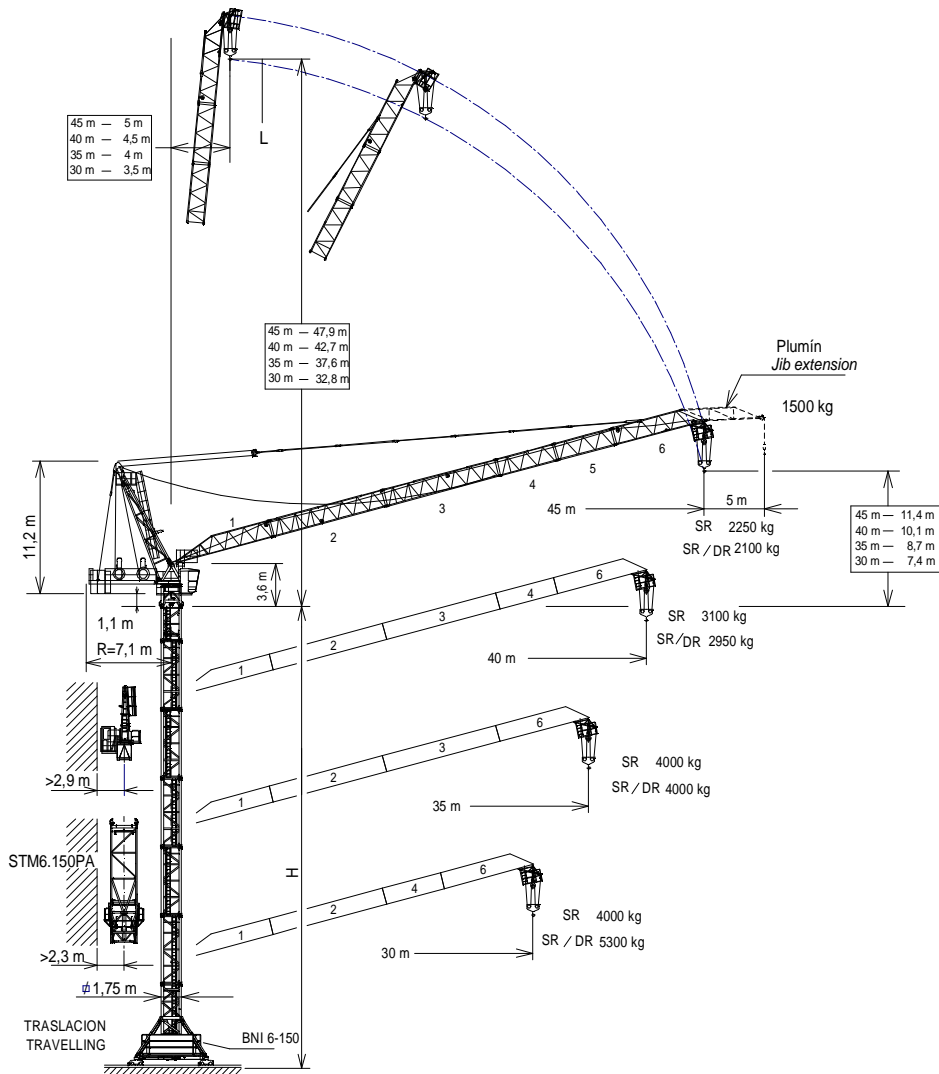

UNE 58-101  
FEM 1001

UNE-EN-ISO 9001



H =	Máxima altura de torre sin arriostrar (m).	*Tramo pluma 1 / Jib section 1 -----	201.40.700	T6-150-----	161.31.000
	Maximum tower height without fastening (m).	*Tramo pluma 2 / Jib section 2 -----	201.41.700	TD6-150 -----	161.31.700
	Hauteur maximale de tour sans ancrage (m).	*Tramo pluma 3 / Jib section 3 -----	201.42.700	T12-150 -----	161.31.500
	Maximale Höhe ohne Verstreben (m).	*Tramo pluma 4 / Jib section 4 -----	201.43.700	AN 150 -----	161.21.000
	Максимальная высота башни без крепления (м).	*Tramo pluma 5 / Jib section 5 -----	201.44.700	BNI 6-150 -----	161.20.000
	أقصى ارتفاع للبرج بدون رباط (م)	*Tramo pluma 6 / Jib section 6 -----	201.45.900	ABH 100 -----	201.23.000
	**Punta de pluma / Jib end-----	200.45.700			
	***Plumín / Jib extensión-----	200.46.000			

\* Tramo pluma / Jib section / Tronçon de flèche / Auslegerabschnitt / Секция стрелы / أجزاء الذراع  
 \*\* Punta de pluma / Jib end / Pointe de flèche / Auslegerspitze / Конец стрелы / مقدمة الذراع

\*\*\* Plumín / Jib extensión / Fléchette / Ausleger / Дополнительная стрела / ريشة اضافية

(H) TRASLACION / TRAVELLING /  
 TRASLATION / FORTBEWEGUNG / ПЕРЕМЕЩЕНИЕ / حركه

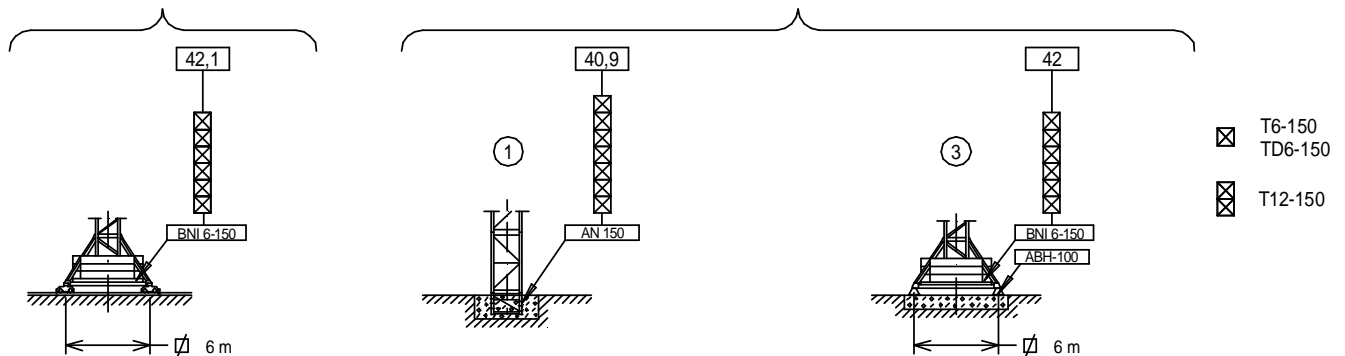

(H) ESTACIONARIA / STATIONARY /  
 STATIONAIRE / STATIONÄR / СТАЦИОНАРНОЕ СОСТОЯНИЕ / ثابته







Fecha / Date: 11/10/2022







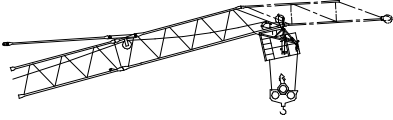

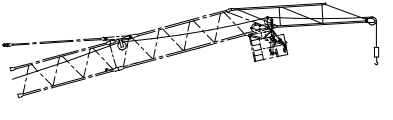



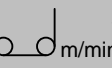
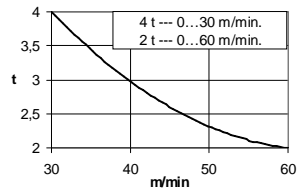
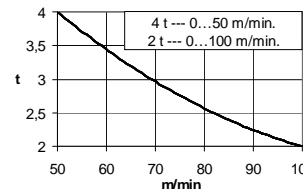

Reservado el derecho a modificaciones sin previo aviso. Declinamos toda responsabilidad derivada de la información proporcionada / Subject to modification, without prior notice. This information is supplied without liability / L'entreprise se réserve le droit de procéder à des modifications sans préavis. Nous déclinons toute responsabilité quant aux informations fournies / Das Recht auf Änderungen ohne vorherige Ankündigung bleibt vorbehalten. Wir übernehmen keine Gewähr für die gemachten Angaben / Мы оставляем за собой право на внесение изменений без предварительного уведомления. Мы снимаем с себя любую ответственность в отношении предоставленной информации / حقوق التغيير محفوظة دون إشعار مسبق. دون أدنى مسؤولية عن المعلومات المقدمة

 SR (kg)		Cargas máximas / Maximum loads / Charges maximales / Höchstlasten / Максимальные нагрузки / أقصى حمولة <b>SR - 4000 kg</b>				
Alcance del gancho [m] / Hook reach [m] Portée du crochet (m) / Reichweite des Hakens (m) / Радиус действия крюка (m) / مدى الخطاف						
 [m]	4000 kg @ ... (m)	<b>25</b>	<b>30</b>	<b>35</b>	<b>40</b>	<b>45</b>
<b>45</b>	34,2	4000	4000	3850	2950	2250
<b>40</b>	35,0	4000	4000	4000	3100	—
<b>35</b>	35,0	4000	4000	4000	—	—
<b>30</b>	30,0	4000	4000	—	—	—

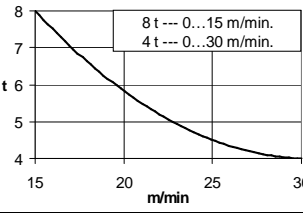
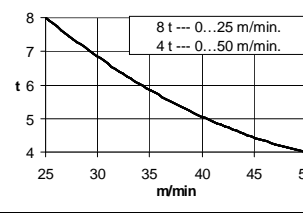
 SR / DR (kg)		Cargas máximas / Maximum loads / Charges maximales / Höchstlasten / Максимальные нагрузки / أقصى حمولة <b>SR/DR - 4000 / 8000 kg</b>				
Alcance del gancho [m] / Hook reach [m] Portée du crochet (m) / Reichweite des Hakens (m) / Радиус действия крюка (m) / مدى الخطاف						
 [m]	4000/8000 @ ... (m)	<b>25</b>	<b>30</b>	<b>35</b>	<b>40</b>	<b>45</b>
<b>45</b>	33,5/21,6	4000/6500	4000/4850	3700	2800	2100
<b>40</b>	34,2/21,9	4000/6600	4000/5000	3850	2950	—
<b>35</b>	35/22,2	4000/6800	4000/5150	4000	—	—
<b>30</b>	30/22,4	4000/6900	4000/5300	—	—	—

	- Con el plumín colocado: reducir los valores del diagrama de cargas en 250kg. - With jib extension assembled: reduce the load diagram values in 250kg.	*opcional *optional *en option *optional *опция *اختياري	
		<b>EC 3360 VF</b>	<b>*EC 60100 VF</b>
	<b>Plumín:</b> - Carga: 1500kg a tiro directo para cualquier alcance. <b>Jib extension:</b> - Load: 1500kg direct pull for any jib reach.	1500 kg	0 ... 80 m/min
			0 ... 140 m/min

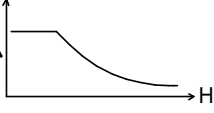
CARACTERISTICAS DE MECANISMOS / MECHANISMS FEATURES

*opcional *optional *en option *optional *опция *اختياري					
	<b>EC3360VF</b> <b>24,3 kW</b>	<b>*EC60100VF</b> <b>44,1 kW</b>	<b>OG1107VF</b> <b>2x4 kW</b>	<b>EP3315VF</b> <b>24,2 kW</b>	<b>TG2020VF</b> <b>2x7,3 kW</b>
			0...0,8 r/min sl/min	1,5 Min	0...20 m/min
			 400V 50Hz <b>P<sub>TOTAL</sub>(EC3360VF + OG1107VF + EP3315VF) = 56,5 Kw</b> <b>P<sub>TOTAL</sub>(*EC60100VF + OG1107VF + EP3315VF) = *76,4 Kw</b>		
	H ≤ SR    426 m DR    213 m	  			
	1070 m				

Fecha / Date: 11/10/2022

FEM 1001



Reservado el derecho a modificaciones sin previo aviso. Declinamos toda responsabilidad derivada de la información proporcionada / Subject to modification, without prior notice. This information is supplied without liability / L'entreprise se réserve le droit de procéder à des modifications sans préavis. Nous déclinons toute responsabilité quant aux informations fournies / Das Recht auf Änderungen ohne vorherige Ankündigung bleibt vorbehalten. Wir übernehmen keine Gewähr für die gemachten Angaben / Мы оставляем за собой право на внесение изменений без предварительного уведомления. Мы снимаем с себя любую ответственность в отношении предоставленной информации / المعلومات المقدمة / دون أدنى مسؤولية عن المعلومات المقدمة / حقوق التغيير محفوظة دون إشعار مسبق.

**LISTA DE EMBARQUE / PACKING LIST / LISTE DE COLISAGE / KOLLI LISTE / СПИСОК ПОСТАВКИ / قائمة التحميل J138PA.A**

DENOMINACIÓN / DENOMINATION / DÉSIGNATION / НАЗВАНИЕ / AÇIKLAMA / اسم		L [m]	A [m]	H [m]	P / W [kg]		
Torre inferior / Lower tower / Tour inférieure Unterer Turm / Нижняя башня / البرج السفلي	T1-6-150			6,175	2,190	2,190	3535
Torre / Tower Tour / Turm Башня / برج	T6-150 TD6-150 T3-150 T12-150			6,175 6,175 3,265 12,000	1,870 1,870 1,870 1,870	1,870 1,870 1,870 1,870	2760 2930 1550 5180
Torre asiento pista + base punta de torre + orientación Slewing table + tower head base + slewing mechanism Tour pivot + base du porte-flèche + mécanisme d'orientation Turmsitz + Turmspitzenbasis + Ausrichtung Сиденье площадки + основание верхней секции башни + поворотный механизм				4,860	2,100	2,035	6700
Estructura punta de torre sin base Tower head structure without base Structure de porte-flèche sans base Konstruktion Turmspitze ohne basis Структура верхней секции башни без основания				10,600	1,795	1,660	3765
Conjunto punta de torre sin base y con pasteca Tower head assembly without base and with reeving block Groupe porte-flèche sans base et avec moufle Gruppe Turmspitze ohne basis + Unterflasche Верхняя секция башни без основания и с блоком				10,870	2,230	2,100	4800
Tramo de pluma Jib section Tronçon de flèche Auslegerabschnitt Секция стрелы أجزاء الذراع	[1] [2] [3] [4] [5] [6]			9,165 10,120 10,120 5,230 5,230 7,995	1,700 1,226 1,226 1,226 1,226 1,248	1,540 1,540 1,540 1,540 1,540 1,540	1200 1115 925 470 440 810
Plumín/Jib extensión / Fléchette / Ausleger Дополнительная стрела / ريشة اضافية				7,141	0,852	1,315	285
Punta de pluma / Jib end / Pointe de flèche / Auslegerspitze Конец стрелы / مقدمة الذراع				1,785	2,000	1,455	334
Polipasto / Hook assembly / Palan / Flaschenzug / Полуснаст / ككرة				1,120 0,200	0,370 0,233	1,735 0,897	360 120
Tirante sostén pluma / Jib support tie / Tirant de fleche Haltstange Ausleger / Растяжка поддержки стрелы مشد دعامة الذراع				4,950	0,200	0,400	650
Estructura contrapluma / Counterjib structure / Structure de contre-flèche / Konstruktion des Gegenauslegers / Структура противовойсней консоли				5,770	1,875	0,540	1030
Contrapluma con mecanismos / Counterjib with mechanisms Contre-flèche avec mécanismes Gegenausleger+ Mechanismus Противовесная консоль с механизмами				5,770	2,100	2,195	4960
Plataforma y cabina / Platform and cabin Plateforme et cabine / Plattform + Führerstand Платформа и кабина / منصة وكابينة				3,420	2,060	2,400	1095
Estructura torre de montaje / Jacking cage structure Structure de tour de montage / Konstruktion des Montageturms / Структура монтажной	TM6-150			10,320	2,420	2,310	3500

**LASTRES INFERIORES / LOWER BALLASTS / LESTS INFÉRIEURS / UNTERER BALLAST / НИЖНИЙ БАЛЛАСТ / ثقيل J138PA.A**

BNI 6-150	H (m)	21,6	27,5	33,3	42,1
	P (t)	48	60	72	96

H: Altura bajo gancho / Height under hook / Hauteur maximale sous crochet / Höhe unter dem Haken / Высота под крюком / الارتفاع أسفل الخطاف  
 Para alturas intermedias tomar el lastre correspondiente a la altura superior / For intermediate heights take the ballast corresponding to the higher height / Pour les hauteurs intermédiaires, opter pour le lest correspondant à la hauteur immédiatement supérieure / Für Zwischenhöhen den entsprechenden Ballast auf für die höhere Höhe wählen / Для промежуточных высот возьмите балласт, соответствующий большей высоте / للارتفاعات البينية يرجى استخدام الثقل العائد للارتفاع الأعلى / للارتفاعات البينية يرجى استخدام الثقل العائد للارتفاع الأعلى



Fecha / Date: 11/10/2022

Reservado el derecho a modificaciones sin previo aviso. Declinamos toda responsabilidad derivada de la información proporcionada / Subject to modification, without prior notice. This information is supplied without liability / L'entreprise se réserve le droit de procéder à des modifications sans préavis. Nous déclinons toute responsabilité quant aux informations fournies / Das Recht auf Änderungen ohne vorherige Ankündigung bleibt vorbehalten. Wir übernehmen keine Gewähr für die gemachten Angaben / Мы оставляем за собой право на внесение изменений без предварительного уведомления. Мы снимаем с себя любую ответственность в отношении предоставленной информации / المقدمة عن المعلومات مسؤولية دون أدنى مسؤولية سابق. حقوق التغيير محفوظة دون إشعار مسبق. حقوق التغيير محفوظة دون إشعار مسبق



T	H					H	T
1	3,2	T3-150	2,91	T6-150	6,1	1	
2	9,0	T6-150	5,82		11,9	2	
3	14,8				17,8	3	
4	20,6				23,6	4	
5	26,4				29,4	5	
6	32,3				35,2	6	
7	38,1			TL20/TX150	39,1	7	
8	42,0	TL20/TX150	3,93	TL20-5,6	44,7	8	
9	47,6	TL 20-5,6	5,6	TS20-5,6A	50,3	9	
				TS20-5,6	55,9	10	
				TSR20-5,6A	61,5	11	
				TSR20-5,6	67,1	12	

AN 150 161.21.000  
AND 150 161.21.050  
AL 20 153.21.800  
ALD 20 160.21.250  
AS 20 160.21.010  
ASD 20/24 160.21.080  
ASR 20 160.21.200  
ASRD 20/24 156.21.000

T: Torre / Tower / Tour / Turm / Башни / أبراج  
H: Altura / Height / Hauteur / Höhe / Высота / ارتفاع

ASR 20

Transporte / Transport  
Transport / Transport  
Транспортировка / نقل

H=42,1 m + BNI6-150

6x

7x HIGH CUBE 40'

TREPADO / CLIMBING | TÉLESCOPAGE / KLETTERSYSTEM / ЛЕСТНИЦА | التسلق

$h_{max} = T6150T + 5xT6-150 + 1xT3-150$

h (m)	39
D (m)	16,1 - 19
P (KN)	716 636
Rmax (KN)	147 277

T6-150T: 161.32.500

Trepado interno / Internal climbing  
Télescopage intérieur / Inneres klettersystem / Внутренняя лестница / التسلق الداخلي

- 🚫 Viento fuera de servicio / Out of service wind / Vitesse du vent hors service / Wind außer betrieb / Ветровая нагрузка в покое / الريح خارج الخدمة
- 📄 Consultar / Consult / Nous consulter / Anfragen / Консультируйтесь / الرجوع إلى
- ▶ En servicio / In service / En service / In betrieb / В работе / في الخدمة
- Fuera de servicio / Out of service / Hors service / Außer betrieb / В покое / خارج الخدمة



Ctra./Rd. Madrid - Irún Km. 415 - 20.213 IDIAZABAL [Gipuzkoa] ESPAÑA / SPAIN  
P.O. Box, 23 - 20.200 BEASAIN - E-mail: jaso@jaso.com  
Tel. +34 943 - 18 70 00 • Fax. +34 943 - 18 70 20  
[www.jaso.com](http://www.jaso.com)

Fecha / Date: 11/10/2022

Reservado el derecho a modificaciones sin previo aviso. Declinamos toda responsabilidad derivada de la información proporcionada / Subject to modification, without prior notice.  
This information is supplied without liability / L'entreprise se réserve le droit de procéder à des modifications sans préavis. Nous déclinons toute responsabilité quant aux informations fournies / Das Recht auf Änderungen ohne vorherige Ankündigung bleibt vorbehalten. Wir übernehmen keine Gewähr für die gemachten Angaben / Мы оставляем за собой право на внесение изменений без предварительного уведомления. Мы снимаем с себя любую ответственность в отношении предоставленной информации

حقوق التغيير محفوظة دون إشعار مسبق. دون أدنى مسؤولية عن المعلومات المقدمة

FEM 1001

DELEGACION / DEALER