

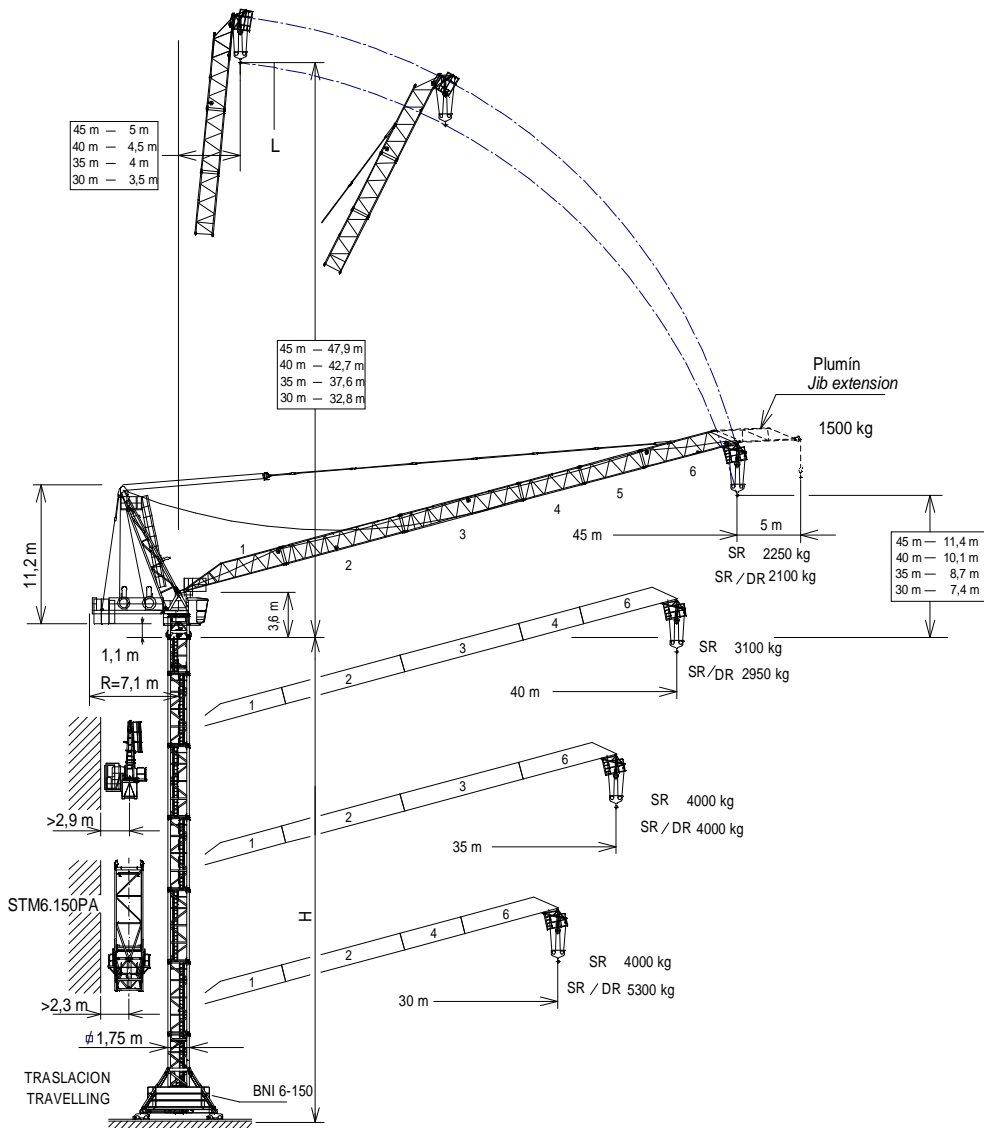

EN 14439
C25

UNE-EN-ISO 9001



H = Máxima altura de torre sin arriostrar (m).
Maximum tower height without fastening (m).
Hauteur maximale de tour sans ancrage (m).
Maximale Höhe ohne Verstreben (m).
Максимальная высота башни без крепления (м).
أقصى ارتفاع للبرج دون راس (م)

- *Tramo pluma 1 / Jib section 1 -----201.40.700
- *Tramo pluma 2 / Jib section 2 -----201.41.700
- *Tramo pluma 3 / Jib section 3 -----201.42.700
- *Tramo pluma 4 / Jib section 4 -----201.43.700
- *Tramo pluma 5 / Jib section 5 -----201.44.700
- *Tramo pluma 6 / Jib section 6 -----201.45.900
- **Punta pluma / Jib end-----200.45.700
- ***Plumín / Jib extensión -----200.46.000

- T6-150----- 161.31.000
- TD6-150 ----- 161.31.700
- T12-150 ----- 161.31.500
- AN 150 ----- 161.21.000
- BNI 6-150 ----- 161.20.000
- ABH 100 ----- 201.23.000

* Tramo pluma / Jib section / Tronçon de flèche / Auslegerabschnitt / Секция стрелы / أجزاء الذراع /
** Punta de pluma / Jib end / Pointe de flèche / Auslegerspitze / Конец стрелы / مقدمة الذراع

*** Plumín / Jib extensión / Fléchette / Ausleger / Дополнительная стрела / ريشة اضافية

(H) TRASLACION / TRAVELLING /
TRASLACION / FORTBEWEGUNG / ПЕРЕМЕЩЕНИЕ / حركه

(H) ESTACIONARIA / STATIONARY /
STATIONAIRE / STATIONÄR / СТАЦИОНАРНОЕ СОСТОЯНИЕ / ثابتة

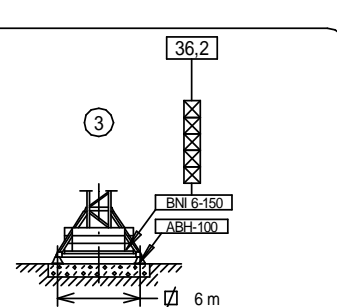
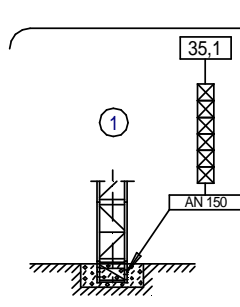
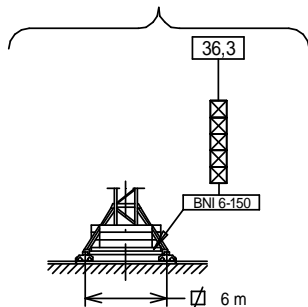

- ☒ T6-150
- ☒ TD6-150
- ☒ T12-150

Fecha / Date: 11/10/2022



FEM 1005 - C25







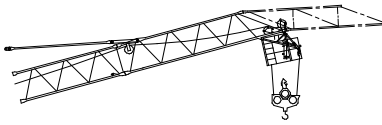

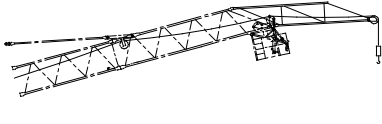

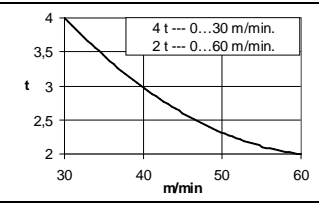
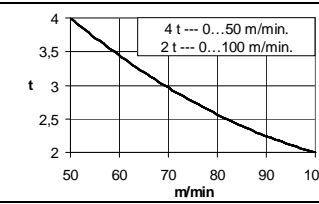

Reservado el derecho a modificaciones sin previo aviso. Declinamos toda responsabilidad derivada de la información proporcionada / Subject to modification, without prior notice. This information is supplied without liability / L'entreprise se réserve le droit de procéder à des modifications sans préavis. Nous déclinons toute responsabilité quant aux informations fournies / Das Recht auf Änderungen ohne vorherige Ankündigung bleibt vorbehalten. Wir übernehmen keine Gewähr für die gemachten Angaben / Мы оставляем за собой право на внесение изменений без предварительного уведомления. Мы снимаем с себя любую ответственность в отношении предоставленной информации / حقوق التغيير محفوظة دون إشعار مسبق. دون أدنى مسؤولية عن المعلومات المقدمة

| Cargas máximas / Maximum loads / Charges maximales / Höchstlasten / Максимальные нагрузки / أقصى حمولة | | SR - 4000 kg | | | | |
|--|-------------------|--|------|-------|-------|-------|
| Alcance del gancho [m] / Hook reach [m] | | Portée du crochet (m) / Reichweite des Hakens (m) / Радиус действия крюка (m) / مدى الخطاف | | | | |
| [m] | 4000 kg @ ... (m) | 25 | 30 | 35 | 40 | 45 |
| 45 | 34,2 | 4000 | 4000 | 3850 | 2950 | 2250 |
| 40 | 35,0 | 4000 | 4000 | 4000 | 3100 | ----- |
| 35 | 35,0 | 4000 | 4000 | 4000 | ----- | ----- |
| 30 | 30,0 | 4000 | 4000 | ----- | ----- | ----- |

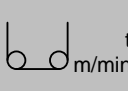
| Cargas máximas / Maximum loads / Charges maximales / Höchstlasten / Максимальные нагрузки / أقصى حمولة | | SR/DR - 4000 / 8000 kg | | | | |
|--|---------------------|--|-----------|-------|-------|-------|
| Alcance del gancho [m] / Hook reach [m] | | Portée du crochet (m) / Reichweite des Hakens (m) / Радиус действия крюка (m) / مدى الخطاف | | | | |
| [m] | 4000/8000 @ ... (m) | 25 | 30 | 35 | 40 | 45 |
| 45 | 33,5/21,6 | 4000/6500 | 4000/4850 | 3700 | 2800 | 2100 |
| 40 | 34,2/21,9 | 4000/6600 | 4000/5000 | 3850 | 2950 | ----- |
| 35 | 35/22,2 | 4000/6800 | 4000/5150 | 4000 | ----- | ----- |
| 30 | 30/22,4 | 4000/6900 | 4000/5300 | ----- | ----- | ----- |

| | | | |
|---|---|----------------|-----------------|
|  <p>- Con el plumín colocado: reducir los valores del diagrama de cargas en 250kg. - With jib extension assembled: reduce the load diagram values in 250kg.</p> | <p>*opcional *optional *en option *optional *опция *اختياري</p>  | | |
| | EC 3360 VF | *EC 60100 VF | |
|  <p>Plumín: - Carga: 1500kg a tiro directo para cualquier alcance. Jib extension: - Load: 1500kg direct pull for any jib reach.</p> | 1500 kg | 0 ... 80 m/min | 0 ... 140 m/min |

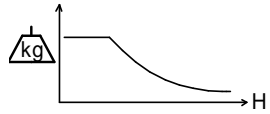
CARACTERISTICAS DE MECANISMOS / MECHANISMS FEATURES / CARACTÉRISTIQUES DES MÉCANISMES / MERKMALE DER MECHANISMEN / ХАРАКТЕРИСТИКИ МЕХАНИЗМОВ / الخصائص الآلية J138PA.A

| *opcional *optional *en option *optional *опция *اختياري | EC3360VF 24,3 kW | *EC60100VF 44,1 kW | OG1107VF 2x4 kW | EP3315VF 24,2 kW | TG2020VF 2x7,3 kW | TH1506 11 kW |
|---|---|--|--|---|---|---|
|  |  |  |  |  |  |  |
|  | 4 t --- 0...30 m/min. 2 t --- 0...60 m/min. | 4 t --- 0...50 m/min. 2 t --- 0...100 m/min. | 0...0,8 r/min sl/min | 1,5 Min | 0...20 m/min | 1 m/min |
|  | 8 t --- 0...15 m/min. 4 t --- 0...30 m/min. | 8 t --- 0...25 m/min. 4 t --- 0...50 m/min. |  400V 50Hz P_{TOTAL}(EC3360VF + OG1107VF + EP3315VF) = 56,5 Kw P_{TOTAL}(*EC60100VF + OG1107VF + EP3315VF) = *76,4 Kw | | | |
|  | H ≤ SR 426 m DR 213 m |   | | | | |
|  | 1070 m | | | | | |

LISTA DE EMBARQUE / PACKING LIST / LISTE DE COLISAGE / KOLLI LISTE / СПИСОК ПОСТАВКИ / قائمة التحميل J138PA.A

| DENOMINACIÓN / DENOMINATION / DÉSIGNATION / BEZEICHNUNG / НАЗВАНИЕ / اسم | | L [m] | A [m] | H [m] | P / W [kg] | | |
|---|--|-------|-------|--|--|--|--|
| Torre inferior / Lower tower / Tour inférieure Unterer Turm / Нижняя башня / البرج السفلي | T1-6-150 | | | 6,175 | 2,190 | 2,190 | 3535 |
| Torre / Tower Tour / Turm Башня / برج | T6-150 TD6-150 T3-150 T12-150 | | | 6,175 6,175 3,265 12,000 | 1,870 1,870 1,870 1,870 | 1,870 1,870 1,870 1,870 | 2760 2930 1550 5180 |
| Torre asiento pista + base punta de torre + orientación Slewing table + tower head base + slewing mechanism Tour pivot + base du porte-flèche + mécanisme d'orientation Turmsitz + Turmspitzenbasis + Ausrichtung Сиденье площадки + основание верхней секции башни + поворотный механизм | | | | 4,860 | 2,100 | 2,035 | 6700 |
| Estructura punta de torre sin base Tower head structure without base Structure de porte-flèche sans base Konstruktion Turmspitze ohne basis Структура верхней секции башни без основания | | | | 10,600 | 1,795 | 1,660 | 3765 |
| Conjunto punta de torre sin base y con pasteca Tower head assembly without base and with reeving block Groupe porte-flèche sans base et avec moufle Gruppe Turmspitze ohne basis + Unterflasche Верхняя секция башни без основания и с блоком | | | | 10,870 | 2,230 | 2,100 | 4800 |
| Tramo de pluma Jib section Tronçon de flèche Auslegerabschnitt Секция стрелы أجزاء الذراع | [1] [2] [3] [4] [5] [6] | | | 9,165 10,120 10,120 5,230 5,230 7,995 | 1,700 1,226 1,226 1,226 1,226 1,248 | 1,540 1,540 1,540 1,540 1,540 1,540 | 1200 1115 925 470 440 810 |
| Plumín/Jib extensión / Fléchette / Ausleger Дополнительная стрела / ريشة اضافية | | | | 7,141 | 0,852 | 1,315 | 285 |
| Punta de pluma / Jib end / Pointe de flèche / Auslegerspitze Конец стрелы / مقدمة الذراع | | | | 1,785 | 2,000 | 1,455 | 334 |
| Polipasto / Hook assembly / Palan / Flaschenzug / Полуснаст / ككرة | | | | 1,120 0,200 | 0,370 0,233 | 1,735 0,897 | 360 120 |
| Tirante sostén pluma / Jib support tie / Tirant de fleche Haltstange Ausleger / Растяжка поддержки стрелы مشد دعامة الذراع | | | | 4,950 | 0,200 | 0,400 | 650 |
| Estructura contrapluma / Counterjib structure / Structure de contre-flèche / Konstruktion des Gegenauslegers / Структура противовойсней консоли | | | | 5,770 | 1,875 | 0,540 | 1030 |
| Contrapluma con mecanismos / Counterjib with mechanisms Contre-flèche avec mécanismes Gegenausleger + Mechanismus Противовесная консоль с механизмами | | | | 5,770 | 2,100 | 2,195 | 4960 |
| Plataforma y cabina / Platform and cabin Plateforme et cabine / Plattform + Führerstand Платформа и кабина / منصة وكابينة | | | | 3,420 | 2,060 | 2,400 | 1095 |
| Estructura torre de montaje / Jacking cage structure Structure de tour de montage / Konstruktion des Montageturms / Структура монтажной | TM6-150 | | | 10,320 | 2,420 | 2,310 | 3500 |

| LASTRES INFERIORES / LOWER BALLASTS / LESTS INFÉRIEURS / UNTERER BALLAST / НИЖНИЙ БАЛЛАСТ / ثقيل J138PA.A | | | | | |
|---|-------|------|------|------|------|
| BNI 6-150 | H (m) | 21,6 | 27,5 | 33,3 | 36,3 |
| | P (t) | 48 | 60 | 84 | 96 |

H: Altura bajo gancho / Height under hook / Hauteur maximale sous crochet / Höhe unter dem Haken / Высота под крюком / الإرتفاع أسفل الخطاف
 Para alturas intermedias tomar el lastre correspondiente a la altura superior / For intermediate heights take the ballast corresponding to the higher height / Pour les hauteurs intermédiaires, opter pour le lest correspondant à la hauteur immédiatement supérieure / Für Zwischenhöhen den entsprechenden Ballast auf für die höhere Höhe wählen / Для промежуточных высот возьмите балласт, соответствующий большей высоте / استخدام الثقيل العائد للإرتفاع الأعلى / حقوق التغيير محفوظة دون إشعار مسبق. دون أدنى مسؤولية عن المعلومات المقدمة / Предоставленной информации



Fecha / Date: 11/10/2022

FEM 1005 - C25

Reservado el derecho a modificaciones sin previo aviso. Declinamos toda responsabilidad derivada de la información proporcionada / Subject to modification, without prior notice. This information is supplied without liability / L'entreprise se réserve le droit de procéder à des modifications sans préavis. Nous déclinons toute responsabilité quant aux informations fournies / Das Recht auf Änderungen ohne vorherige Ankündigung bleibt vorbehalten. Wir übernehmen keine Gewähr für die gemachten Angaben / Мы оставляем за собой право на внесение изменений без предварительного уведомления. Мы снимаем с себя любую ответственность в отношении предоставленной информации / حقوق التغيير محفوظة دون إشعار مسبق. دون أدنى مسؤولية عن المعلومات المقدمة / Предоставленной информации

