

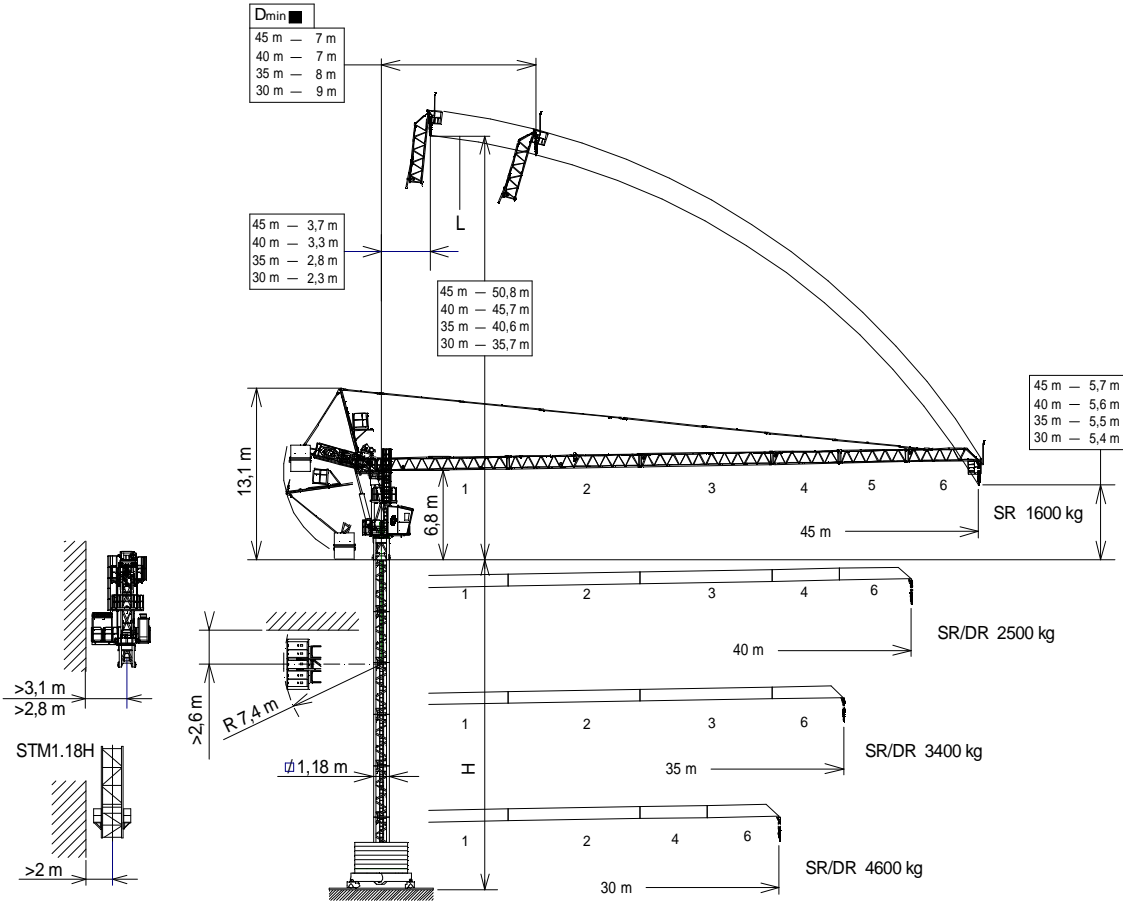

EN 14439
C25

UNE-EN-ISO 9001



H Máxima altura de torre sin arriostrar (m) / Maximum tower height without fastening (m)
 Hauteur maximale de tour sans ancrage (m) / Maximale Höhe ohne Verstreben (m) / Максимальная высота башни без крепления (м) / أقصى ارتفاع للبرج دون رباط (م)

D Distancias fuera de servicio dependen de la altura de la torre / Out of service distance depend on tower height
 Distances hors service dépendent de la hauteur de la tour / Die Außerbetriebnahmereichweiten hängen von der Höhe des Turms ab

H (D_{min})

(H) TRASLACIÓN / TRAVELLING

TRASLACION / FORTBEWEGUNG / ПЕРЕМЕЩЕНИЕ / متحركة

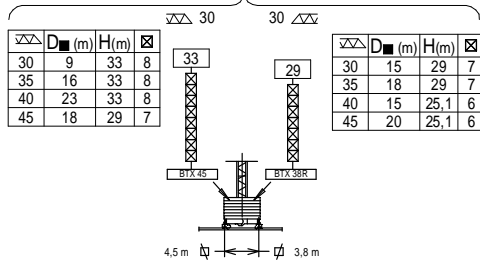

(H) ESTACIONARIA / STATIONARY

STATIONAIRE / STATIONÄR / СТАЦИОНАРНОЕ СОСТОЯНИЕ / ثابتة

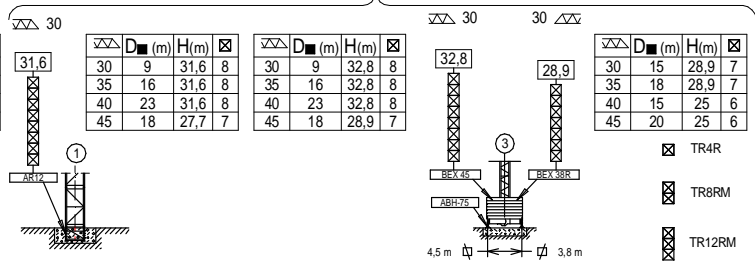

H (D_{min})

(H) TRASLACIÓN / TRAVELLING

TRASLACION / FORTBEWEGUNG / ПЕРЕМЕЩЕНИЕ / متحركة

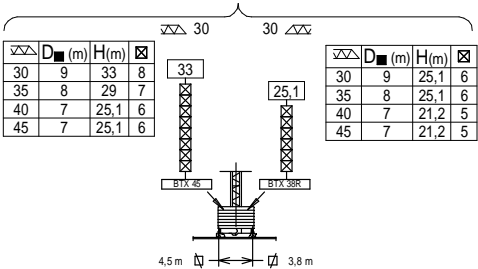

(H) ESTACIONARIA / STATIONARY

STATIONAIRE / STATIONÄR / СТАЦИОНАРНОЕ СОСТОЯНИЕ / ثابتة

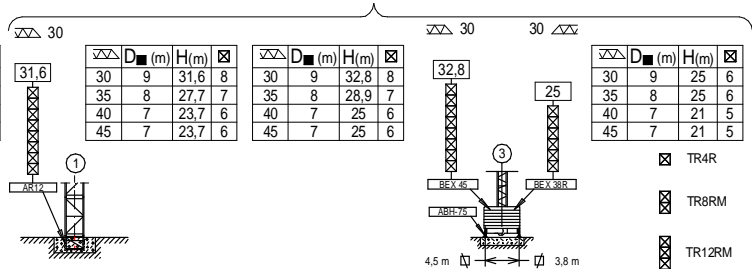



Fecha / Date: 11/10/2022

FEM 1005 - C25













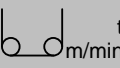
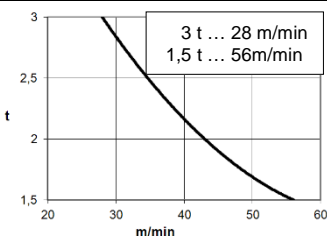
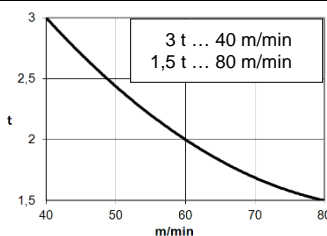

Reservado el derecho a modificaciones sin previo aviso. Declinamos toda responsabilidad derivada de la información proporcionada / Subject to modification, without prior notice. This information is supplied without liability / L'entreprise se réserve le droit de procéder à des modifications sans préavis. Nous déclinons toute responsabilité quant aux informations fournies / Das Recht auf Änderungen ohne vorherige Ankündigung bleibt vorbehalten. Wir übernehmen keine Gewähr für die gemachten Angaben / Мы оставляем за собой право на внесение изменений без предварительного уведомления. Мы снимаем с себя любую ответственность в отношении предоставленной информации / حقوق التغيير محفوظة دون إشعار مسبق. دون أدنى مسؤولية عن المعلومات المقدمة.

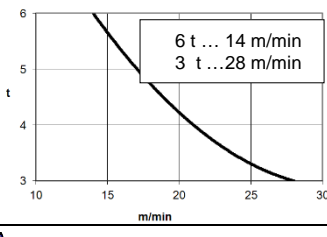
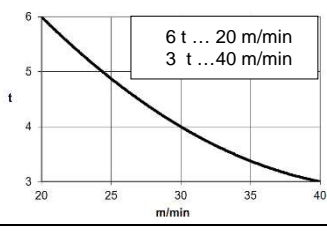
Cargas máximas / Maximum loads / Charges maximales / Höchstlasten / Максимальные нагрузки / أقصى حمولة		SR / DR (kg)						
 (m)	DR 6000 kg @ (m)	SR 3000 kg @ (m)	Alcance del gancho [m] / Hook reach [m] / Portée du crochet (m) Reichweite des Hakens (m) / Радиус действия крюка (m) / مدى الخطاف					
			20	25	30	35	40	45
45		33,1	3000	3000	3000	2780	2235	1600
40		37,3	3000	3000	3000	3000	2500	—
35	22,7	35	3000/6000	3000/5435	3000/4425	3000/3400	—	—
30	25,1	30	3000/6000	3000/6000	3000/4600	—	—	—
 (m)	DR 5000 kg @ (m)	SR 2500 kg @ (m)	Alcance del gancho [m] / Hook reach [m] / Portée du crochet (m) Reichweite des Hakens (m) / Радиус действия крюка (m) / مدى الخطاف					
			20	25	30	35	40	
40	24,7	40	5000	4940	4030	3315	2500	

CARACTERISTICAS DE MECANISMOS / MECHANISMS FEATURES

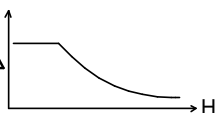
CARACTÉRISTIQUES DES MÉCANISMES / MERKMALE DER MECHANISMEN / ХАРАКТЕРИСТИКИ МЕХАНИЗМОВ / الخصائص الآلية

*opcional *optional *en option *optional *опция اختياري						
	EC2556VF 18,4 kW	*EC3380VF 24,2 kW	OG708VF 5,5 kW	EPH2015VF 15 kW	TG825VF 2x3 kW	TH151 11 kW
			0... 0,8 r/min sl/min	1,5 Min	0...25 m/min	1 m/min
			 400V 50Hz			
			H ≤ SR 452 m DR 226 m			  
			1181 m			

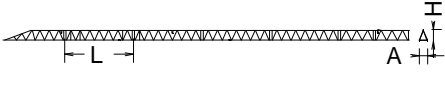
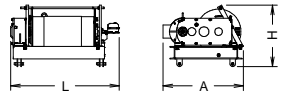
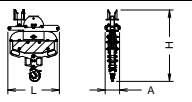
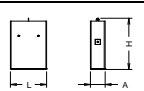
DENOMINACIÓN / DENOMINATION / DÉSIGNATION / BEZEICHNUNG / НАЗВАНИЕ / اسم		L [m]	A [m]	H [m]	P / W [kg]			
Torre / Tower Tour / Turm / Башня / برج	TR8RM TR12RM TR4R				8,070 12,010 4,150	1,190 1,190 1,190	1,190 1,190 1,190	2575 3715 1430
Torre asiento pista + base punta de torre + orientación Slewing table + tower head base + slewing mechanism Tour pivot + base du porte-flèche + mécanisme d'orientation Turmsitz + Turmspitzenbasis + Ausrichtung Сиденье площадки + основание верхней секции башни + поворотный механизм برج وحدة الدوران + قاعدة رأس البرج + آلية الدوران					2,900	1,710	1,900	3.000
Conjunto asiento pista, punta de torre, orientación y elevación Slewing table assembly, tower head, slewing and hoisting mechanism Groupe pivot + porte-flèche + mécanisme d'orientation + de levage Gruppe Turmsitz + Turmspitze + Ausrichtung + Hebewerk Сиденье площадки + верхняя секция башни + поворотный механизм + подъемный механизм مجموعة وحدة الدوران + رأس البرج + آلية الدوران + آلية الرفع					8,450	1,750	2,450	8.000
Tramo de pluma [1] Jib section [2] Tronçon de flèche [3] Auslegerabschnitt [4] Секция стрелы [5] أجزاء الذراع [6]					10,230 10,165 10,155 5,265 5,265 5,705	0,990 0,860 0,860 0,860 0,845 0,865	1,075 1,065 1,050 1,050 1,045 1,057	1.195 870 630 320 290 410
Punta de pluma / Jib end Pointe de flèche / Auslegerspitze / Конец стрелы / مقدمة الذراع					0,820	0,550	0,685	90
Mecanismo elevación carga / Hoisting mechanism / Mécanisme de levage / Lasthubmechanismus / подъемный механизм / آلية الرفع					1,430	1,060	0,800	810
Punta de torre + Elevación carga / Tower head + hoisting mechanism / Porte-flèche + mécanisme de levage / Turmspitze + Lasthub / Верхняя секция башни + подъемный механизм / رأس البرج + آلية الرفع					6,100	1,500	2,455	5.000
Elevación pluma con plataforma / Luffing mech + platform / Relevage de flèche + plateforme / Auslegerhub+Plattform / Подъем стрелы + Платформа / كابينة + رافع الذراع + منصة Cilindro hidráulico / Hydraulic cylinder / Cylindre hydraulique					2,700 3,380	1,180 0,620	2,23 0,535	1.130 1.350
Polipasto / Hook assembly Palan / Flaschenzug / Полуснаст / ككرة					0,835	0,235	1,175	220
Tirante sostén pluma / Jib support tie / Tirant de fleche Haltestange Ausleger / Растяжка поддержки / مشد دعامة الذراع					6,260	0,360	0,350	685
Contrapluma con plataformas / Counterjib with platforms Contre-flèche avec plateformes / Gegenausleger+Plattformen Противовесная консоль с платформами / المنصة مع المقابيل الذراع					4,600	1,700	1,600	1.900
Parte superior / Top part / Partie supérieur / Oberteil					5,500	1,260	0,650	750
Plataforma y cabina / Platform and cabin / Plateforme et cabine Plattform + Führerstand / Платформа и кабина / منصة وكابينة					4,150	2,100	2,500	1.200
Contrapeso / Counterweight Contrepoids / Gegengewicht Противовес / اوزان معاكسة					1,486	0,600	2,125	4.100
Lastre / Ballast / Lest / Ballast / Балласт / ثقل					1,486	0,600	0,905	1.650
Estructura torre de montaje / Jacking cage structure Structure de tour de montage / Konstruktion des Montageturms / Структура монтажной башни هيكل برج التركيب	TM 1.18H				7,14	1,76	1,71	3300

Fecha / Date: 11/10/2022

FEM 1005 - C25



Reservado el derecho a modificaciones sin previo aviso. Declinamos toda responsabilidad derivada de la información proporcionada / Subject to modification, without prior notice. This information is supplied without liability / L'entreprise se réserve le droit de procéder à des modifications sans préavis. Nous déclinons toute responsabilité quant aux informations fournies / Das Recht auf Änderungen ohne vorherige Ankündigung bleibt vorbehalten. Wir übernehmen keine Gewähr für die gemachten Angaben / Мы оставляем за собой право на внесение изменений без предварительного уведомления. Мы снимаем с себя любую ответственность в отношении предоставленной информации / المقدمة عن المعلومات المسؤولة عن دون أدنى مسؤولية. حقوق التغيير محفوظة دون إشعار مسبق.

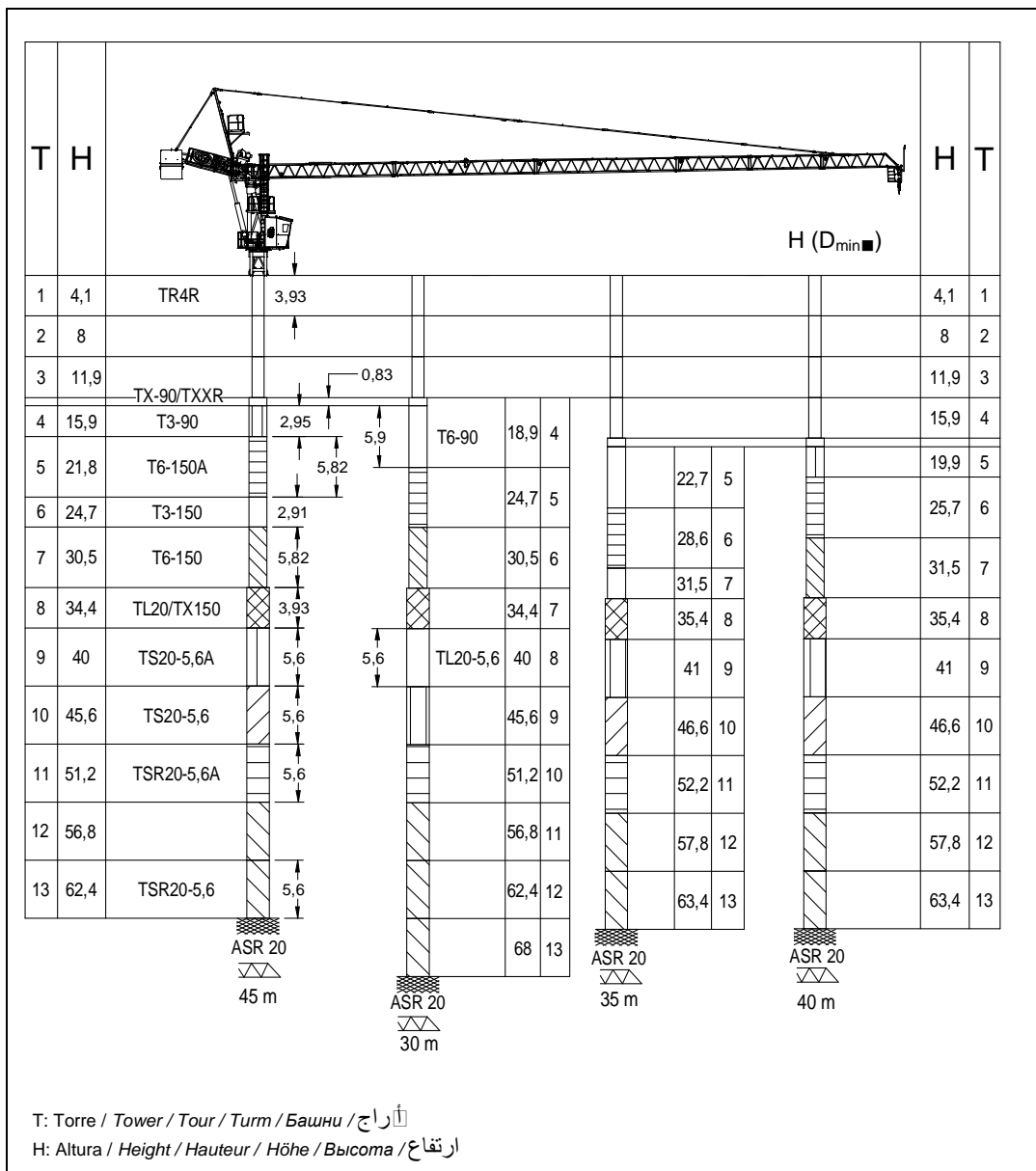

Transporte / Transport
Transport / Transport
Транспортировка / نقل

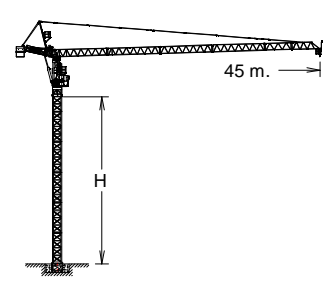

H=27,7 + [crane icon] + AR12

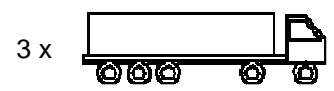

3 x

4 x HIGH CUBE 40'

T: Torre / Tower / Tour / Turm / Башни / أبراج
H: Altura / Height / Hauteur / Höhe / Высота / ارتفاع

TR4R ----- 202.32.000	T3-150 ----- 161.32.000	TS20-5,6 ----- 204.31.200
TX-90/TXXR ----- 202.36.500	T6-150 ----- 161.31.000	TSR20-5,6A ----- 206.31.300
T3-90 ----- 133.32.000	TL20/TX-150 ----- 161.36.000	TSR20-5,6 ----- 206.31.000
T6-150A ----- 161.31.300	TL20-5,6 ----- 204.31.400	ASR ----- 160.21.200
	TS20-5,6A ----- 204.31.500	

Otras configuraciones de torre / Other tower configuration/ Autres configurations / Andere turmkonfigurationen / Прочие конфигурации / مكونات أخرى

- Wiento fuera de servicio / Out of service wind / Vitesse du vent hors service / Wind außer betrieb / Ветровая нагрузка в покое / الريح خارج الخدمة
- Consultar / Consult / Nous consulter / Anfragen / Консультируйтесь / الرجوع إلى / في الخدمة
- En servicio / In service / En service / In betrieb / В работе / خارج الخدمة
- Fuera de servicio / Out of service / Hors service / Außer betrieb / В покое / خارج الخدمة
- Distancia fuera de servicio / Out of service distance / Distance hors service / Außerbetriebnahmereichweiten / Расстояние В покое / الخدمة خارج الريح مسافة



Ctra./Rd. Madrid - Irún Km. 415 - 20.213 IDIAZABAL [Gipuzkoa] ESPAÑA / SPAIN
P.O. Box, 23 - 20.200 BEASAIN - E-mail: jaso@jaso.com
Tel. +34 943 - 18 70 00 • Fax. +34 943 - 18 70 20
www.jaso.com

Fecha / Date: 11/10/2022

FEM 1005 - C25

DELEGACION / DEALER

Reservado el derecho a modificaciones sin previo aviso. Declinamos toda responsabilidad derivada de la información proporcionada / Subject to modification, without prior notice. This information is supplied without liability / L'entreprise se réserve le droit de procéder à des modifications sans préavis. Nous déclinons toute responsabilité quant aux informations fournies / Das Recht auf Änderungen ohne vorherige Ankündigung bleibt vorbehalten. Wir übernehmen keine Gewähr für die gemachten Angaben / Мы оставляем за собой право на внесение изменений без предварительного уведомления. Мы снимаем с себя любую ответственность в отношении предоставленной информации / حقوق التغيير محفوظة دون إشعار مسبق. دون أدنى مسؤولية عن المعلومات المقدمة