

# GRUA TORRE / TOWER CRANE

GRUE A TOUR / TURMDREHKRAN

БАШЕННЫЙ КРАН / رافعة برجية

# J80PA.RC



EN 14439  
C25

UNE-EN-ISO 9001

## RECOVERY CRANE:

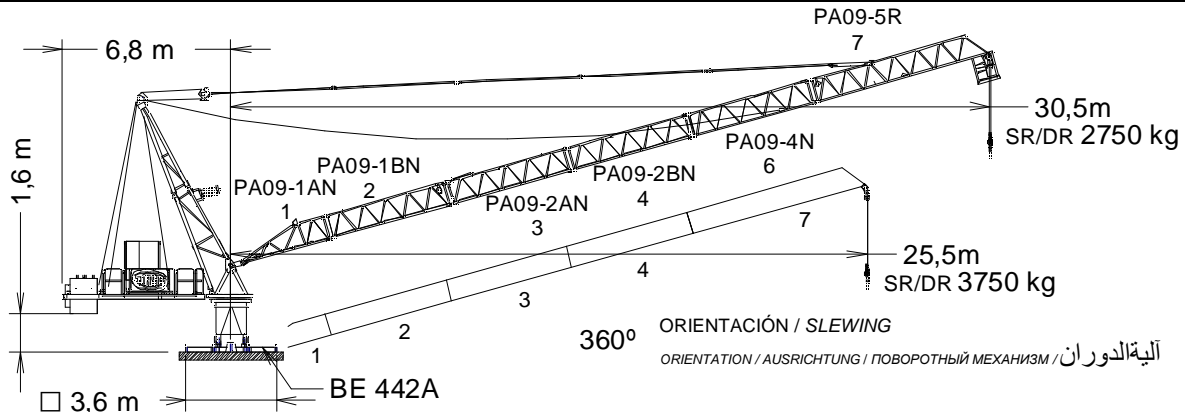

H <sub>SR</sub> =	Máxima altura de torre sin arriostrar (m).	PA09-1AN -----	202.40.300	TR 4R -----	202.32.000
	Maximum tower height without fastening (m).	PA09-1BN -----	202.40.400	TR 12RM -----	137.31.700
	Hauteur maximale de tour sans ancrage (m).	PA09-2AN -----	202.41.300	BE 442A -----	138.24.800
	Maximale Höhe ohne Verstrebungen (m)	PA09-2BN -----	202.41.400	BTX 45 / BEX 45 -----	137.20.500
	Максимальная высота башни без крепления (м).	PA09-3N -----	202.42.000	BTX 38R / BEX 38R -----	137.20.000
	أقصى ارتفاع للبرج بدون ربط (م)	PA09-4N -----	202.43.000	ABH 75 -----	152.23.000
		PA09-5R -----	202.44.300	AR 12 -----	137.21.000
		Punta de pluma / Jib end* ---	202.45.800		

## LUFFING CRANE:

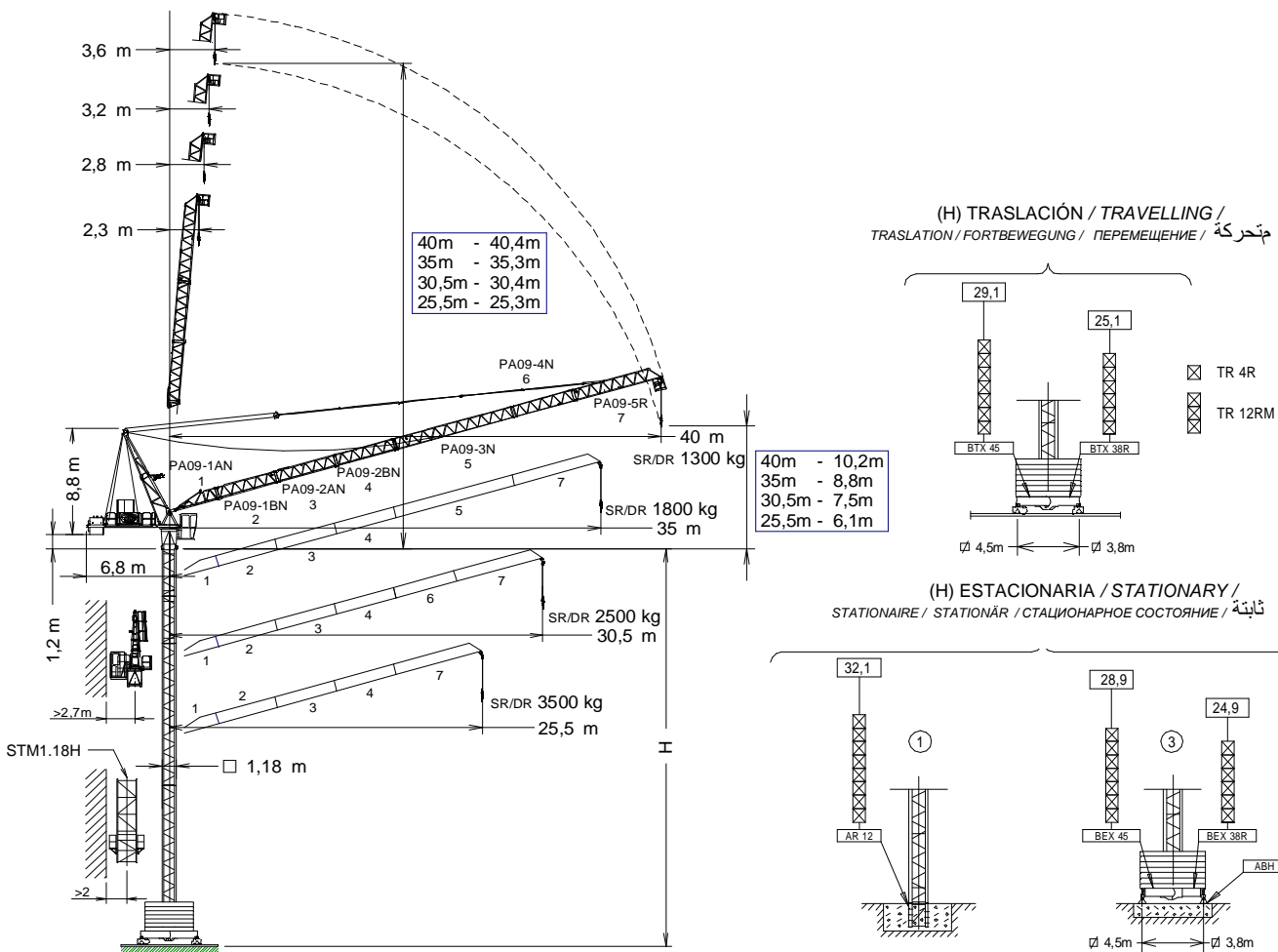

(H) TRASLACIÓN / TRAVELLING /  
TRASLATION / FORTBEWEGUNG / ПЕРЕМЕЩЕНИЕ / متحركة

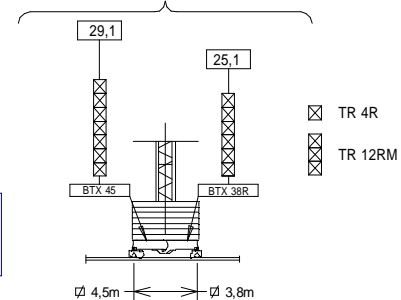

(H) ESTACIONARIA / STATIONARY /  
STATIONAIRE / STATIONÄR / СТАЦИОНАРНОЕ СОСТОЯНИЕ / ثابتة

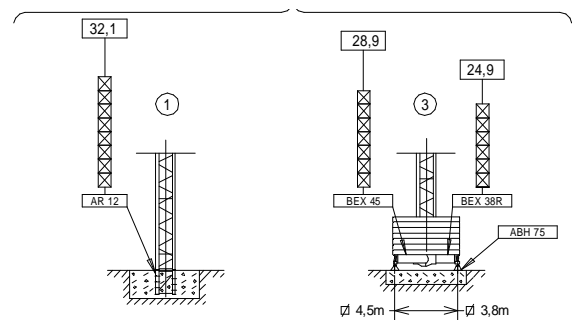



Fecha / Date: 11/10/2022

FEM 1005 - C25



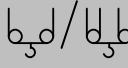

Reservado el derecho a modificaciones sin previo aviso. Declinamos toda responsabilidad derivada de la información proporcionada / Subject to modification, without prior notice. This information is supplied without liability / L'entreprise se réserve le droit de procéder à des modifications sans préavis. Nous déclinons toute responsabilité quant aux informations fournies / Das Recht auf Änderungen ohne vorherige Ankündigung bleibt vorbehalten. Wir übernehmen keine Gewähr für die gemachten Angaben / Мы оставляем за собой право на внесение изменений без предварительного уведомления. Мы снимаем с себя любую ответственность в отношении предоставленной информации / حقوق التغيير محفوظة دون إشعار مسبق. دون أدنى مسؤولية عن المعلومات المقدمة.

RECOVERY CRANE:



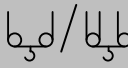





 SR / DR (kg)		Cargas máximas / Maximum loads / Charges maximales / Höchstlasten / Максимальные нагрузки / أقصى حمولة <b>SR / DR- 4000 / 8000 kg</b>			
 [m]	4000/8000 kg @ ... (m)	Alcance del gancho [m] / Hook reach [m] Portée du crochet (m) / Reichweite des Hakens (m) / Радиус действия крюка (m) / مدى الخطاف			
		15	20	25,5	30,5
30,5	23,9/14,0	4000/7350	4000/5100	3750	2750
25,5	24,4/14,2	4000/7460	4000/5220	3750	—

LUFFING CRANE:

 SR / DR (kg)		Cargas máximas / Maximum loads / Charges maximales / Höchstlasten / Максимальные нагрузки / أقصى حمولة <b>SR / DR-2500 / 5000 kg</b>				
 [m]	2500/5000 kg @ ... (m)	Alcance del gancho [m] / Hook reach [m] Portée du crochet (m) / Reichweite des Hakens (m) / Радиус действия крюка (m) / مدى الخطاف				
		20	25,5	30,5	35	40
40	29/18,3	2500/4400	2500/3150	2350	1750	1300
35	29,3/18,3	2500/4430	2500/3220	2400	1800	—
30,5	30,5/18,9	2500/4640	2500/3400	2500/2500	—	—
25,5	25,5/19,6	2500/4860	2500/3500	—	—	—

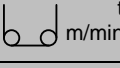
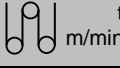
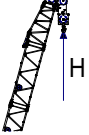
CARACTERISTICAS DE MECANISMOS / MECHANISMS FEATURES

CARACTÉRISTIQUES DES MÉCANISMES / MERKMALE DER MECHANISMEN / ХАРАКТЕРИСТИКИ МЕХАНИЗМОВ / الخصائص الآلية

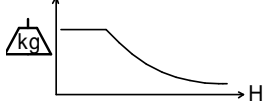
*opcional *optional *en option *optional *опция اختياري*						
	<b>RECOVERY CRANE                  EC3360VF                  24,3 kW</b>	<b>LUFFING CRANE                  EC3360VF                  24,3 kW</b>	<b>OG608VF                  4 kW</b>	<b>EP2515VF                  18,4 kW</b>	<input checked="" type="checkbox"/> <b>2,8/ 3,8 / 4,5 m                  TG825VF                  2x3 kW</b>	<b>TH1010                  9,2 kW</b>
 m/min	2   4 0...60   0...30	2   2,5 0...60   0...48	0...0,8 r/min sl/min	1,5 min	0...25 m/min	1 m/min
 m/min	4   8 0...30   0...15	4   5 0...30   0...24				
 H	H ≤ SR 800 m DR 400 m	 1953 m	 400V 50Hz <b>P<sub>TOTAL</sub> (EC3360VF + OG608VF + EP2515VF) = 46,7kW</b>			
						

LASTRES INFERIORES / LOWER BALLASTS

LESTS INFÉRIEURS / UNTERER BALLAST / НИЖНИЙ БАЛЛАСТ / نقل

	H (m)	9,3	17,2	25,1	29,1
BEX 45 / BTX 45	 4100 kg	8	10	12	16
BEX 38R / BTX 38R		10	12	14	—

H: Altura bajo gancho / Height under hook / Hauteur maximale sous crochet / Höhe unter dem Haken / Высота под крюком / الارتفاع أسفل الخطاف

Para alturas intermedias tomar el lastre correspondiente a la altura superior / For intermediate heights take the ballast corresponding to the higher height / Pour les hauteurs intermédiaires, opter pour le lest correspondant à la hauteur immédiatement supérieure / Für Zwischenhöhen den entsprechenden Ballast auf für die höhere Höhe wählen / Для промежуточных высот возьмите балласт, соответствующий большей высоте / للمعلومات المقدمة / حقوق التغيير محفوظة دون إشعار مسبق. دون أدنى مسؤولية عن المعلومات المقدمة /



Fecha / Date: 11/10/2022

FEM 1005 - C25

Reservado el derecho a modificaciones sin previo aviso. Declinamos toda responsabilidad derivada de la información proporcionada / Subject to modification, without prior notice. This information is supplied without liability / L'entreprise se réserve le droit de procéder à des modifications sans préavis. Nous déclinons toute responsabilité quant aux informations fournies / Das Recht auf Änderungen ohne vorherige Ankündigung bleibt vorbehalten. Wir übernehmen keine Gewähr für die gemachten Angaben / Мы оставляем за собой право на внесение изменений без предварительного уведомления. Мы снимаем с себя любую ответственность в отношении предоставленной информации /

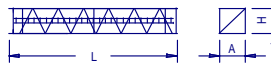
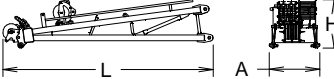
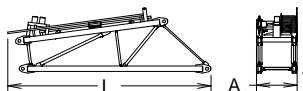
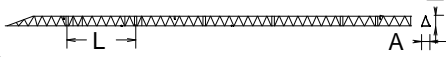
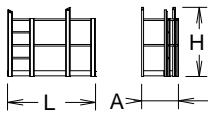
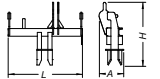
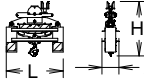
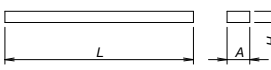
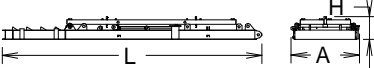
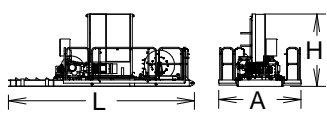
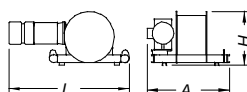
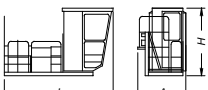
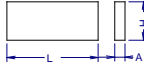
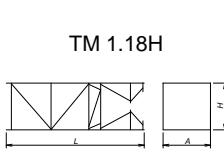
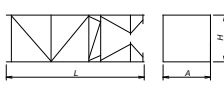
DENOMINACIÓN / DENOMINATION / DÉSIGNATION / BEZEICHNUNG / НАЗВАНИЕ / اسم		L [m]	A [m]	H [m]	P / W [kg]	
Torre / Tower / Tour	TR 8RM	8,07	1,19	1,19	2575	
Turm / Башня / برج	TR 12RM	12,01	1,19	1,19	3715	
	TR 4R	4,15	1,19	1,19	1430	
Torre asiento pista + base punta de torre + orientación Slewing table + tower head base + slewing mechanism Tour pivot + base du porte-flèche + mécanisme d'orientation Turmsitz + Turmspitzenbasis + Ausrichtung Сиденье площадки + основание верхней секции башни + поворотный механизм برج وحدة الدوارن + قاعدة رأس البرج + آلية الدوران		3,413	1,609	1,950	2390	
Punta de torre 1 / Tower head 1 / Porte-flèche 1 Turmspitze 1 / Верхняя секция башни 1 / رأس البرج		4,430	1,067	1,026	940	
Punta de torre 2 / Tower head 2 / Porte-flèche 2 Turmspitze 2 / Верхняя секция башни 2 / رأس البرج		4,533	0,900	1,450	845	
Tramo de pluma Jib section Tronçon de flèche Auslegerabschnitt Секция стрелы أجزاء الذراع	PA09-1AN (1) PA09-1BN (2) PA09-2AN (3) PA09-2BN (4) PA09-3N (5) PA09-4N (6) PA09-5R (7)		3,975 5,220 5,225 5,220 10,115 5,220 7,470	1,025 0,860 0,860 0,860 0,860 0,860 0,865	1,205 1,030 1,050 1,050 1,065 1,065 1,180	453 360 373 294 530 276 560
Plataforma de punta de pluma / Jib end platform Plateforme de pointe de flèche Plattform mit Auslegerspitze Платформа конца стрелы منصة رأس الريشة		1,716	0,719	1,346	72	
Punta de pluma / Jib end Pointe de flèche / Auslegerspitze Конец стрелы / مقدمة الذراع		0,81	0,266	0,679	88	
Polipasto / Hook assembly Palan / Flaschenzug / Полупласт / بكرة		1,265	0,375	1,214	740	
Tirante sostén pluma / Jib support tie Tirant de fleche / Haltestange Ausleger / Растяжка поддержки стрелы / مشد دعامة الذراع		5,1	0,36	0,3	285	
Contrapluma con plataformas / Counterjib with platforms Contre-flèche avec plateformes / Gegenausleger + Plattformen Противовесная консоль с платформами الذراع المقابل مع المنصة		5,595	2,565	0,245	800	
Contrapluma con plataformas, armario eléctrico y mecanismos / Counterjib with platforms, electric control cupboard and mechanisms / Contre-flèche avec plateformes, armoire électrique et mécanismes Gegenausleger+Plattformen, Stromkasten + Mechanismus		5,830	2,571	2,270	3995	
Mecanismos Mechanisms Mécanismes de Mechanismus Механизмы آليات كهربائية	Elevación carga / Hoisting Levage de charge / Lasthub Подъем груза / رافع الحمولة Elevación pluma / Luffing / Relevage de flèche / Auslegerhub Подъем стрелы / رافع الذراع		1,93 1,9	1,318 1,247	0,845 0,758	1185 901
Plataforma y cabina / Platform and cabin / Plateforme et cabine / Plattform + Führerstand / Платформа и кабина / منصة وكابينة		3,759	1,65	2,338	820	
Lastre / Ballast / Lest / Ballast / Балласт / ثقل		4,00	0,34	1,30	4100	
Torre de montaje / Jacking cage / Tour de montage Montageturm / Монтажная башня / برج التركيب		7,14	1,76	1,71	3200	
Torre de montaje sin puerta+ carro+plataforma carro+ viga de apoyo Jacking cage without door+ trolley+ trolley platform+beam assembly Tour de montage sans porte+chariot+plateforme chariot +poutre de soutien Montageturm ohne Tür+Wagen+Plattformwagen+Stützbalken Монтажная башня без двери+грузовой тележки+платформы грузовой тележки+опорной балки / برج التركيب بدون بوابة ، وعربة ومنصة متحركة وعارضة تدعيم	TM 1.18H 	7,14	1,76	1,71	2450	

Fecha / Date: 11/10/2022

FEM 1005 - C25



Reservado el derecho a modificaciones sin previo aviso. Declinamos toda responsabilidad derivada de la información proporcionada / Subject to modification, without prior notice. This information is supplied without liability / L'entreprise se réserve le droit de procéder à des modifications sans préavis. Nous déclinons toute responsabilité quant aux informations fournies / Das Recht auf Änderungen ohne vorherige Ankündigung bleibt vorbehalten. Wir übernehmen keine Gewähr für die gemachten Angaben / Мы оставляем за собой право на внесение изменений без предварительного уведомления. Мы снимаем с себя любую ответственность в отношении предоставленной информации / حقوق التغيير محفوظة دون إشعار مسبق. دون أدنى مسؤولية عن المعلومات المقدمة.

1	4	TR 4R 202.32.000	TR 4R	TR 12RM 137.31.700	↑	11,79	11,9	1	TR 4R	4	1
2	8	TR 4R	TR 12RM						TR 12RM		15,7
3	19,7		TR 12RM						TR 12RM		27,5
4	31,5		TR 12RM						TX-90/TXXR		202.36.500
			TX-90/TXXR						T 3-90	2,95	27,5
			T 3-90						T6-150A	161.31.300	5,82
			T6-150A						TL20/TX150	161.36.000	3,93
			T6-150	43	6				TL20-5,6	204.31.400	5,6
			TL20/TX150	46,9	7				TS20-5,6A	204.31.500	5,6
			TL20-5,6	52,5	8				TS20-5,6	204.31.200	5,6
			AL20						TSR20-5,6A	206.31.300	5,6
									TSR20-5,6	206.31.000	5,6

AN 90 133.21.000  
AND 90 133.21.800  
AN 150 161.21.000  
AND 150 161.21.050  
AL 20 153.21.800  
ALD 20 160.21.250  
AS 20 160.21.010  
ASD 20/24 160.21.080  
ASR 20 160.21.200  
ASRD 20/24 156.21.000

T: Torre / Tower / Tour / Turm / Башни / أبراج  
H: Altura / Height / Hauteur / Höhe / Высота / ارتفاع

Otras configuraciones de torre / Other tower configuration  
Autres configurations / Andere turmkonfigurationen / Прочие конфигурации / مكونات أخرى

Transporte / Transport  
Transport / Transport  
Транспортировка / نقل

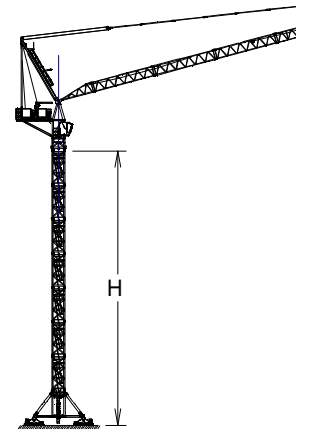

H=29,1 m + BTX45

3x



4x

HIGH CUBE 40'

h<sub>max</sub>: 3xTR4RT + 6xTR4R

h (m)	35,7
D (m)	8,1 - 10
P (KN)	423 / 373
Rmax (KN)	160 / 402

TR4RT: 800.32.100

Trepado interno / Internal climbing  
Téléscopage intérieur / Inneres klettersystem  
Внутренняя лестница / التسلق الداخلي

⚠ Viento fuera de servicio / Out of service wind / Vitesse du vent hors service / Wind außer betrieb / Ветровая нагрузка в покое / الريح خارج الخدمة

📄 Consultar / Consult / Nous consulter / Anfragen / Консультируйтесь / الرجوع إلى

▶ En servicio / In service / En service / In betrieb / В работе / في الخدمة

■ Fuera de servicio / Out of service / Hors service / Außer betrieb / В покое / خارج الخدمة



Ctra./Rd. Madrid - Irún Km. 415 - 20.213 IDIAZABAL [Gipuzkoa] ESPAÑA / SPAIN  
P.O. Box, 23 - 20.200 BEASAIN - E-mail: jaso@jaso.com  
Tel. +34 943 - 18 70 00 • Fax. +34 943 - 18 70 20  
[www.jaso.com](http://www.jaso.com)

Fecha / Date: 11/10/2022

FEM 1005 - C25

DELEGACION / DEALER

Reservado el derecho a modificaciones sin previo aviso. Declinamos toda responsabilidad derivada de la información proporcionada / Subject to modification, without prior notice.  
This information is supplied without liability / L'entreprise se réserve le droit de procéder à des modifications sans préavis. Nous déclinons toute responsabilité quant aux informations fournies / Das Recht auf Änderungen ohne vorherige Ankündigung bleibt vorbehalten. Wir übernehmen keine Gewähr für die gemachten Angaben / Мы оставляем за собой право на внесение изменений без предварительного уведомления. Мы снимаем с себя любую ответственность в отношении предоставленной информации

حقوق التغيير محفوظة دون إشعار مسبق. دون أدنى مسؤولية عن المعلومات المقدمة