

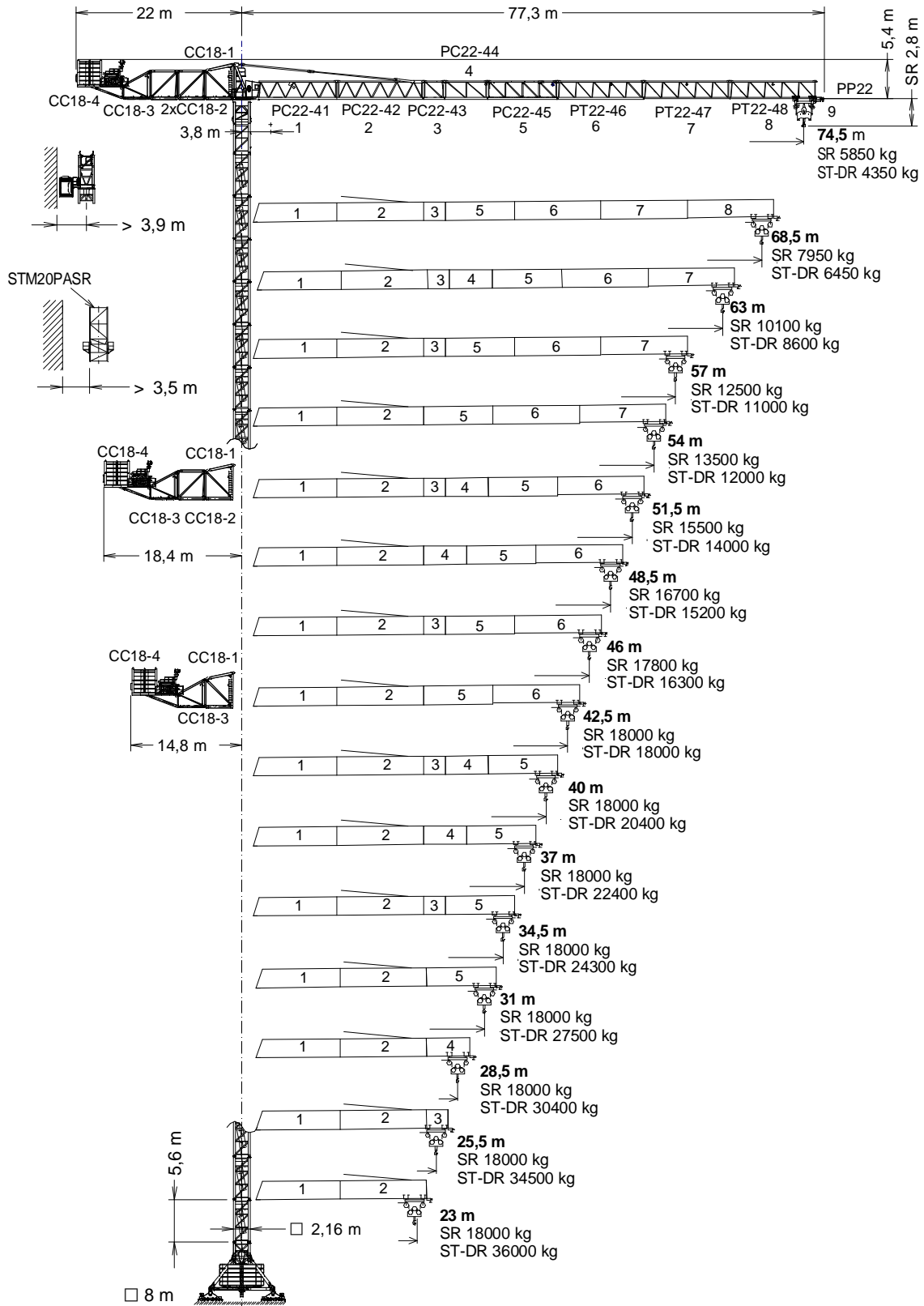

UNE 58-101  
FEM 1001

UNE-EN-ISO 9001



PC22-41	172.40.000	PC22-45	172.44.000	PP22	170.48.300	BSR1 8-20-5,6	204.20.000
PC22-42	172.41.000	PT22-46	172.45.000	ASR20	160.21.200	ABH 100C	170.23.000
PC22-43	172.42.000	PT22-47	172.46.000	TSR20	206.31.200		
PC22-44	172.43.000	PT22-48	172.47.000	TSR20-5,6	206.31.000		

Fecha / Date: 11/10/2022



Reservado el derecho a modificaciones sin previo aviso. Declinamos toda responsabilidad derivada de la información proporcionada / Subject to modification, without prior notice. This information is supplied without liability / L'entreprise se réserve le droit de procéder à des modifications sans préavis. Nous déclinons toute responsabilité quant aux informations fournies / Das Recht auf Änderungen ohne vorherige Ankündigung bleibt vorbehalten. Wir übernehmen keine Gewähr für die gemachten Angaben / Мы оставляем за собой право на внесение изменений без предварительного уведомления. Мы снимаем с себя любую ответственность в отношении предоставленной информации / حقوق التغيير محفوظة دون إشعار مسبق. دون أدنى مسؤولية عن المعلومات المقدمة.



SR

(H<sub>SR</sub>) TRASLACIÓN / TRAVELLING  
 TRASLATION / / FORTBEWEGUNG / ПЕРЕМЕЩЕНИЕ / متحركة

(H<sub>SR</sub>) ESTACIONARIA / STATIONARY  
 STATIONAIRE / STATIONÄR / СТАЦИОНАРНОЕ СОСТОЯНИЕ / ثابتة

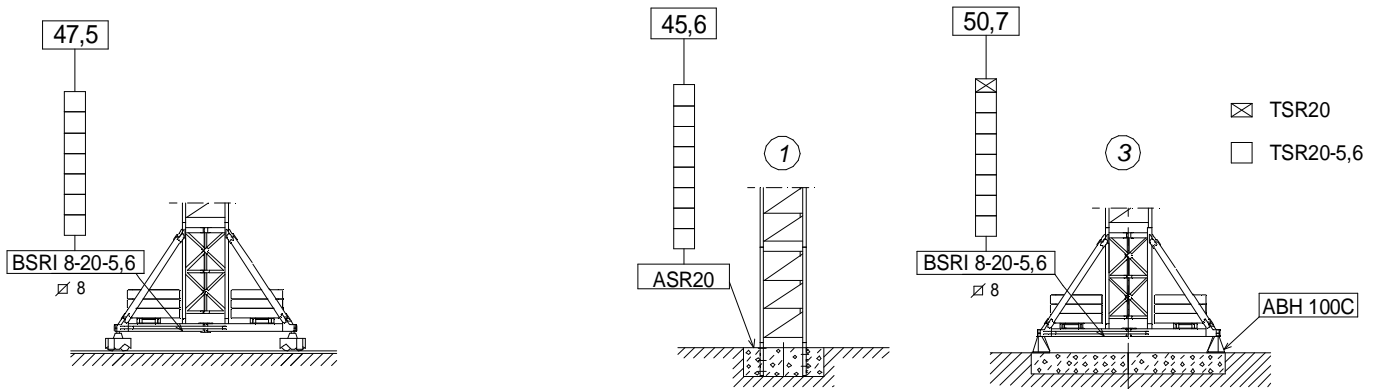

H<sub>SR</sub> =  
 Altura máxima bajo gancho sin arriostrar (m).  
 Maximum height under hook without fastening (m).  
 Hauteur maximale sous crochet sans ancrage (m).  
 Max. Hakenhöhe ohne Verstreben (m).  
 Максимальная высота под крюком без крепления (m).  
 أقصى ارتفاع تحت الخطاف بدون ربط (m)

ST-DR

(H<sub>ST-DR</sub>) TRASLACIÓN / TRAVELLING  
 TRASLATION / / FORTBEWEGUNG / ПЕРЕМЕЩЕНИЕ / متحركة

(H<sub>ST-DR</sub>) ESTACIONARIA / STATIONARY  
 STATIONAIRE / STATIONÄR / СТАЦИОНАРНОЕ СОСТОЯНИЕ / ثابتة

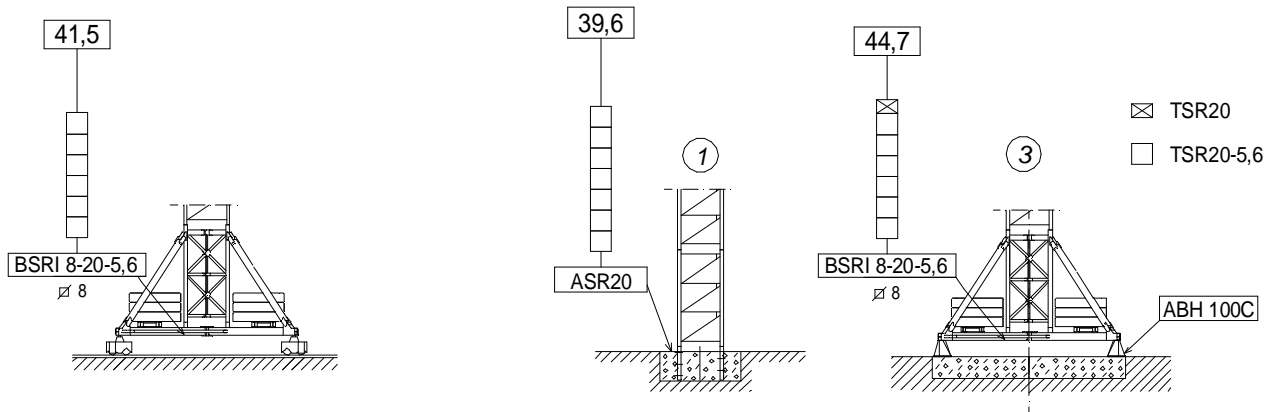

H<sub>ST-DR</sub> =  
 Altura máxima bajo gancho sin arriostrar (m).  
 Maximum height under hook without fastening (m).  
 Hauteur maximale sous crochet sans ancrage (m).  
 Max. Hakenhöhe ohne Verstreben (m).  
 Максимальная высота под крюком без крепления (m).  
 أقصى ارتفاع تحت الخطاف بدون ربط (m)

$H_{ST-SR} = H_{ST-DR} - 0,1$



Fecha / Date: 11/10/2022

Reservado el derecho a modificaciones sin previo aviso. Declinamos toda responsabilidad derivada de la información proporcionada / Subject to modification, without prior notice. This information is supplied without liability / L'entreprise se réserve le droit de procéder à des modifications sans préavis. Nous déclinons toute responsabilité quant aux informations fournies / Das Recht auf Änderungen ohne vorherige Ankündigung bleibt vorbehalten. Wir übernehmen keine Gewähr für die gemachten Angaben / Мы оставляем за собой право на внесение изменений без предварительного уведомления. Мы снимаем с себя любую ответственность в отношении предоставленной информации / المقدمة عن المعلومات المسؤولة عن دون أدنى مسؤولية مسبق. حقوق التغيير محفوظة دون إشعار مسبق.

SR [t]		Cargas máximas / Maximum loads / Charges maximales / Höchstlasten / Максимальные нагрузки / أقصى حمولة SR- 18 t																	
[m]	18 t @ ...(m)	Alcance del gancho [m] / Hook reach [m] Portée du crochet (m) / Reichweite des Hakens (m) / Радиус действия крюка (m) / مدى الخطاف																	
		20	23	25,5	28,5	31	34,5	37	40	42,5	46	48,5	51,5	54	57	63	68,5	74,5	
74,5	29,1	18	18	18	18	16,8	14,9	13,8	12,6	11,7	10,7	10	9,3	8,8	8,2	7,3	6,5	5,8	
68,5	34,0	18	18	18	18	18	17,7	16,4	15,0	14,0	12,8	12	11,2	10,6	9,9	8,8	7,9	—	
63	38,1	18	18	18	18	18	18	18	17,0	15,9	14,6	13,7	12,8	12,1	11,4	10,1	—	—	
57	41,3	18	18	18	18	18	18	18	18	17,4	16,0	15,0	14,0	13,3	12,5	—	—	—	
54	41,8	18	18	18	18	18	18	18	18	17,7	16,2	15,3	14,2	13,5	—	—	—	—	
51,5	45,0	18	18	18	18	18	18	18	18	18	17,6	16,6	15,5	—	—	—	—	—	
48,5	45,3	18	18	18	18	18	18	18	18	18	17,7	16,7	—	—	—	—	—	—	
46	45,5	18	18	18	18	18	18	18	18	18	17,8	—	—	—	—	—	—	—	
42,5	42,5	18	18	18	18	18	18	18	18	18	—	—	—	—	—	—	—	—	
40	40,0	18	18	18	18	18	18	18	18	—	—	—	—	—	—	—	—	—	
37	37,0	18	18	18	18	18	18	18	—	—	—	—	—	—	—	—	—	—	
34,5	34,5	8	18	18	18	18	18	—	—	—	—	—	—	—	—	—	—	—	
31	31,0	18	18	18	18	18	—	—	—	—	—	—	—	—	—	—	—	—	
28,5	28,5	18	18	18	18	—	—	—	—	—	—	—	—	—	—	—	—	—	
25,5	25,5	18	18	18	—	—	—	—	—	—	—	—	—	—	—	—	—	—	
23	23,0	18	18	—	—	—	—	—	—	—	—	—	—	—	—	—	—	—	

Fecha / Date: 11/10/2022

 FEM 1001

Reservado el derecho a modificaciones sin previo aviso. Declinamos toda responsabilidad derivada de la información proporcionada / Subject to modification, without prior notice. This information is supplied without liability / L'entreprise se réserve le droit de procéder à des modifications sans préavis. Nous déclinons toute responsabilité quant aux informations fournies / Das Recht auf Änderungen ohne vorherige Ankündigung bleibt vorbehalten. Wir übernehmen keine Gewähr für die gemachten Angaben / Мы оставляем за собой право на внесение изменений без предварительного уведомления. Мы снимаем с себя любую ответственность в отношении предоставленной информации / حقوق التغيير محفوظة دون إشعار مسبق. دون أدنى مسؤولية عن المعلومات المقدمة

ST - SR [t]		Cargas máximas / Maximum loads / Charges maximales / Höchstlasten / Максимальные нагрузки / أقصى حمولة																
		ST-SR – 18 t																
[m]	18 t @ ... (m)	Alcance del gancho [m] / Hook reach [m] Portée du crochet (m) / Reichweite des Hakens (m) / Радиус действия крюка (m) / مدى الخطاف																
		20	23	25,5	28,5	31	34,5	37	40	42,5	46	48,5	51,5	54	57	63	68,5	74,5
74,5	28,2	18	18	18	17,8	16,1	14,2	13,0	11,8	11,0	9,9	9,3	8,6	8,0	7,5	6,5	5,7	5,0
68,5	32,8	18	18	18	18	18	17,0	15,6	14,3	13,3	12,0	11,3	10,4	9,8	9,2	8,0	7,1	—
63	36,7	18	18	18	18	18	18	17,8	16,3	15,2	13,8	12,9	12,0	11,3	10,6	9,3	—	—
57	39,8	18	18	18	18	18	18	18	17,9	16,7	15,2	14,2	13,3	12,5	11,7	—	—	—
54	40,3	18	18	18	8	18	18	18	18	18	16,9	15,4	14,5	13,5	12,7	—	—	—
51,5	43,3	18	18	18	18	18	18	18	18	18	18	16,8	15,8	14,7	—	—	—	—
48,5	43,6	18	18	18	18	18	18	18	18	18	18	16,9	15,9	—	—	—	—	—
46	43,8	18	18	18	18	18	18	18	18	18	18	17,0	—	—	—	—	—	—
42,5	42,5	18	18	18	18	18	18	18	18	18	18	—	—	—	—	—	—	—
40	40,0	18	18	18	18	18	18	18	18	18	—	—	—	—	—	—	—	—
37	37,0	18	18	18	18	18	18	18	18	—	—	—	—	—	—	—	—	—
34,5	34,5	8	18	18	18	18	18	—	—	—	—	—	—	—	—	—	—	—
31	31,0	18	18	18	18	18	—	—	—	—	—	—	—	—	—	—	—	—
28,5	28,5	18	18	18	18	—	—	—	—	—	—	—	—	—	—	—	—	—
25,5	25,5	18	18	18	—	—	—	—	—	—	—	—	—	—	—	—	—	—
23	23,0	18	18	—	—	—	—	—	—	—	—	—	—	—	—	—	—	—





ST - DR [t]		Cargas máximas / Maximum loads / Charges maximales / Höchstlasten / Максимальные нагрузки / أقصى حمولة																	
		ST-DR – 36 t																	
[m]	36 t @ ... (m)	Alcance del gancho [m] / Hook reach [m] Portée du crochet (m) / Reichweite des Hakens (m) / Радиус действия крюка (m) / مدى الخطاف																	
		15	20	23	25,5	28,5	31	34,5	37	40	42,5	46	48,5	51,5	54	57	63	68,5	74,5
74,5	14,8	35,4	25,7	21,9	19,4	17,0	15,3	13,4	12,3	11,1	10,2	9,2	8,5	7,8	7,3	6,8	5,8	5,0	4,3
68,5	17,2	36	30,5	26,1	23,2	20,4	18,5	16,2	14,9	13,5	12,5	11,3	10,5	9,7	9,1	8,5	7,3	6,4	—
63	19,3	36	35	29,6	26,4	23,2	21,1	18,6	17,1	15,5	14,4	13,1	12,2	11,3	10,6	9,9	8,6	—	—
57	20,9	36	36	32,4	28,9	25,5	23,1	20,4	18,8	17,2	15,9	14,5	13,5	12,5	11,8	11,0	—	—	—
54	21,2	36	36	32,9	29,3	25,8	23,5	20,7	19,1	17,4	16,2	14,7	13,8	12,8	12,0	—	—	—	—
51,5	22,8	36	36	35,6	31,8	28,1	25,6	22,6	20,8	19,0	17,7	16,1	15,1	14,0	—	—	—	—	—
48,5	22,9	36	36	35,9	32,0	28,3	25,7	22,8	21,0	19,2	17,8	16,2	15,2	—	—	—	—	—	—
46	23,0	36	36	36	32,2	28,4	25,9	22,9	21,1	19,3	17,9	16,3	—	—	—	—	—	—	—
42,5	23,1	36	36	36	32,3	28,5	26,0	23,0	21,2	19,3	18,0	—	—	—	—	—	—	—	—
40	24,2	36	36	36	34,0	30,0	27,3	24,2	22,3	20,4	—	—	—	—	—	—	—	—	—
37	24,3	36	36	36	34,1	30,1	27,4	24,3	22,4	—	—	—	—	—	—	—	—	—	—
34,5	24,3	36	36	36	34,1	30,1	27,4	24,3	—	—	—	—	—	—	—	—	—	—	—
31	24,3	36	36	36	34,2	30,2	27,5	—	—	—	—	—	—	—	—	—	—	—	—
28,5	24,5	36	36	36	34,4	30,4	—	—	—	—	—	—	—	—	—	—	—	—	—
25,5	24,5	36	36	36	34,5	—	—	—	—	—	—	—	—	—	—	—	—	—	—
23	23,0	36	36	36	—	—	—	—	—	—	—	—	—	—	—	—	—	—	—







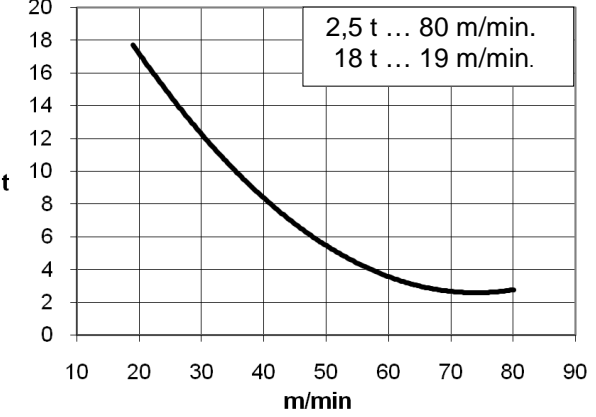
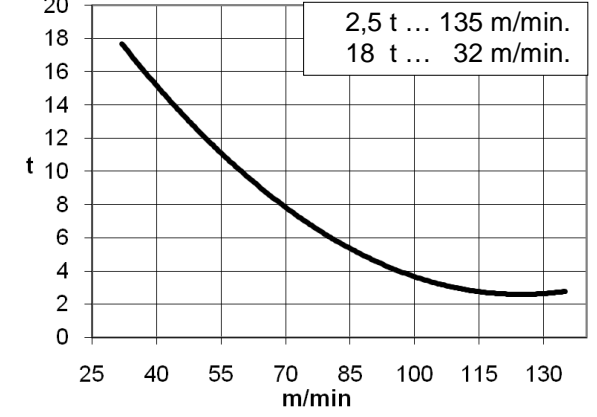

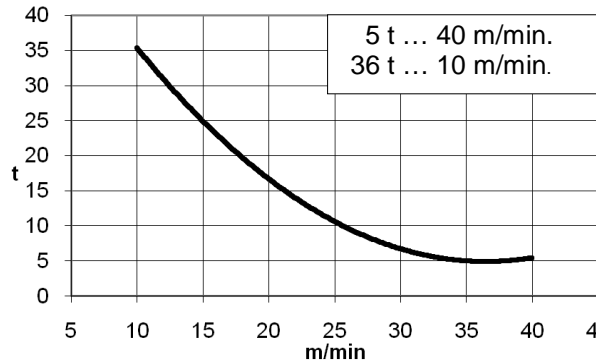
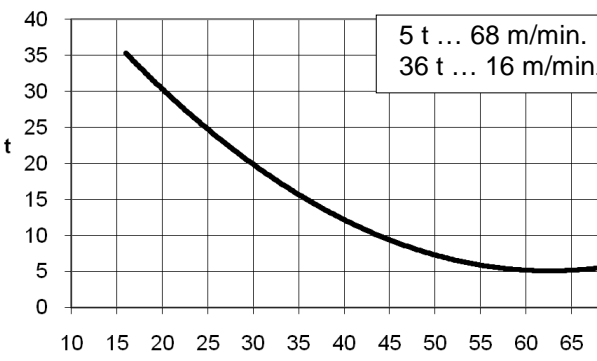
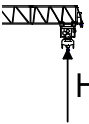
Fecha / Date: 11/10/2022

FEM 1001

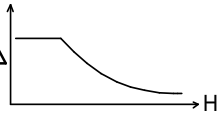

Reservado el derecho a modificaciones sin previo aviso. Declinamos toda responsabilidad derivada de la información proporcionada / Subject to modification, without prior notice. This information is supplied without liability / L'entreprise se réserve le droit de procéder à des modifications sans préavis. Nous déclinons toute responsabilité quant aux informations fournies / Das Recht auf Änderungen ohne vorherige Ankündigung bleibt vorbehalten. Wir übernehmen keine Gewähr für die gemachten Angaben / Мы оставляем за собой право на внесение изменений без предварительного уведомления. Мы снимаем с себя любую ответственность в отношении предоставленной информации / المقدمة عن المعلومات المسؤولة دون إشعار مسبق. حقوق التغيير محفوظة دون إشعار مسبق.

<p>*opcional *optional *en option *optional *опция *اختياري</p>		
	<p style="text-align: center;"><b>EC8880VF</b> <b>65 kW</b></p> 	<p style="text-align: center;"><b>*EC150135VF</b> <b>110 kW</b></p> 
	 	
	<p style="text-align: center;">H ≤ SR 300 m DR 150 m</p>	<p style="text-align: center;">H ≤ SR 400 m DR 200 m</p>

			 400V 50Hz
<p style="text-align: center;"><b>OG4006VF</b> 4 x 7,5 kW</p>	<p style="text-align: center;"><b>TC2060VF</b> 15 kW</p>	<p style="text-align: center;"><b>TH4010</b> 29,4 kW</p>	<p style="text-align: center;"><b>P<sub>TOTAL</sub>(EC8871VF+ OG4006VF + TC2060VF) = 110 kW</b> <b>P<sub>TOTAL</sub>(EC150110VF+ OG4006VF + TC2060VF) = 155 kW</b></p>
<p style="text-align: center;">0...0,7 r/min sl/min</p>	<p style="text-align: center;">18 t 0...60 m/min  36 t 0...30 m/min</p>	<p style="text-align: center;">0,6 m/min</p>	<div style="text-align: center;">    </div> <div style="text-align: center; margin-top: 10px;">  <b>ecoMode</b> </div>

DENOMINACIÓN / DENOMINATION / DÉSIGNATION / BEZEICHNUNG / НАЗВАНИЕ / اسم		L [m]	A [m]	H [m]	P / W [kg]
Torre / Tower Tour / Turm Башня / برج	TSR20 TSR20-5,6 TSRI20-5,6				4,260 2,251 2,251 3110 5,990 2,257 2,257 4275 5,990 2,257 2,257 6850
Torre asiento pista + base punta de torre + orientación Slewing table + tower head base + slewing mechanism Tour pivot + base du porte-flèche + mécanisme d'orientation Turmsitz + Turmspitzenbasis + Ausrichtung Сиденье площадки + основание верхней секции башни + поворотный механизм رأس وحدة الدوران + قاعدة رأس البرج + آلية الدوران					4,570 2,360 2,590 12770
Punta de torre / Tower head / Porte-flèche Turmspitze / верхняя секция башни / رأس البرج					4,370 2,210 2,360 3910
Conjunto asiento pista, punta de torre y orientación Slewing table assembly, tower head and slewing Groupe pivot + porte-flèche + mécanisme d'orientation Gruppe Turmsitz + Turmspitze + Ausrichtung Сиденье площадки + верхняя секция башни + поворотный механизм رأس البرج + آلية الدوران + آلية الرفع					8,120 3,300 2,910 16680
Tramo de pluma Jib section Tronçon de flèche Auslegerabschnitt Секция стрелы أجزاء الذراع	PC22-41 PC22-42 + Tr PC22-43 PC22-44 PC22-45 PT22-46 PT22-47 PT22-48 PP22				11,746 2,280 2,620 5900 11,852 2,060 2,496 8000 3,155 2,060 2,455 1820 6,017 2,060 2,455 3065 9,565 2,060 2,455 4750 11,686 2,060 2,467 3580 11,742 2,060 2,452 2380 11,541 2,060 2,427 1815 1,250 2,310 0,640 570
Contrapluma / Counterjib Contre-flèche / Противовесная консоль Курук / المعاكس	CC18-1				7,490 2,170 1,125 4700
Contrapluma / Counterjib Contre-flèche / Противовесная консоль Курук / المعاكس	CC18-2				6,770 2,170 1,280 4000
Contrapluma / Counterjib Contre-flèche / Противовесная консоль Курук / المعاكس	CC18-3				5,470 2,100 0,660 2310
Contrapluma / Counterjib Contre-flèche / Противовесная консоль Курук / المعاكس	CC18-4				6,590 2,195 2,260 4850
Contrapluma + Mec. Elevación / Counterjib + Hoisting Mech. / Contre-flèche + Mech. De Levage	CC18-4 + EC				6,955 2,329 2,445 11650
Polipasto / Hook assembly Palan / Flaschenzug Полиспасть / ككرة	SR ST-DR				1,750 1,620 0,370 800 2,130 0,875 3,150 1800
Carro / Trolley / Chariot / Laufkatze Грузовая тележка / عربة	SR ST-DR				2,840 2,325 2,730 1200 3,340 2,375 2,900 1700
Plataforma y cabina / Platform and cabin Plateforme et cabine / Plattform + Führerstand Платформа и кабина / منصة وكابينة					3,860 2,240 2,500 1160

Fecha / Date: 11/10/2022

FEM 1001

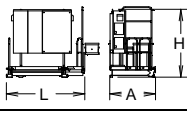
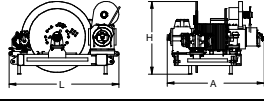
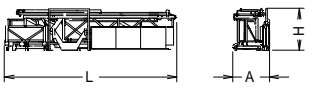
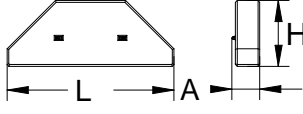

Reservado el derecho a modificaciones sin previo aviso. Declinamos toda responsabilidad derivada de la información proporcionada / Subject to modification, without prior notice. This information is supplied without liability / L'entreprise se réserve le droit de procéder à des modifications sans préavis. Nous déclinons toute responsabilité quant aux informations fournies / Das Recht auf Änderungen ohne vorherige Ankündigung bleibt vorbehalten. Wir übernehmen keine Gewähr für die gemachten Angaben / Мы оставляем за собой право на внесение изменений без предварительного уведомления. Мы снимаем с себя любую ответственность в отношении предоставленной информации / المعلومات المقدمة / دون أدنى مسؤولية عن المعلومات المقدمة / حقوق التغيير محفوظة دون إشعار مسبق.

Armario eléctrico y plataforma / <i>Electrical cabinet and platform</i> Armoire électrique et plateforme / <i>Stromkasten + Plattform</i>		2,755	1,601	2,462	1010	
Soporte y elevación (sin cable) / <i>Support and hoisting (without rope)</i> Support et levage (sans câble) / <i>Опора и подъем (без троса)</i> Destek ve vinç kulesi (kabloşuz) / <i>دعم ورفع (بدون كابل)</i>		2,540	2,240	1,680	6800	
Transporte torre de montaje / <i>Jacking cage transport</i> Transport de tour de montage / <i>Транспортировка монтажной башни</i> Kaldırma kafesinin taşınması / <i>نقل برج التركيب</i>	TM20PASR-5,6 	10,820	2,285	2,395	12140	
Contrapeso / <i>Counterweight</i> Contrepoids / <i>Gegengewicht</i> Противовес / <i>اوزان معاكسة</i>	Lastre / <i>Ballast</i> Lest / <i>Ballast</i> Балласт / <i>ثقل</i>		3,800	0,580	1,500	6000
			3,800	0,275	1,500	3000
			3,800	0,180	1,500	2000

 Viento fuera de servicio / *Out of service wind* / *Vitesse du vent hors service* / *Ветровая нагрузка в покое* / *Rüzgar devre dışı* / *الرياح خارج الخدمة*

 Consultar / *Consult* / *Nous consulter* / *Консультируйтесь* / *Danışınız* / *الرجوع إلى*

► En servicio / *In service* / *En service* / *В работе* / *Devrede* / *في الخدمة*

■ Fuera de servicio / *Out of service* / *Hors service* / *В покое* / *Devre dışı* / *خارج الخدمة*



Ctra./Rd. Madrid - Irún Km. 415 - 20.213 IDIAZABAL [Gipuzkoa] ESPAÑA / SPAIN  
P.O. Box, 23 - 20.200 BEASAIN - E-mail: jaso@jaso.com  
Tel. +34 943 - 18 70 00 • Fax. +34 943 - 18 70 20  
[www.jaso.com](http://www.jaso.com)

Fecha / Date: 11/10/2022



FEM 1001

DELEGACION / DEALER

Reservado el derecho a modificaciones sin previo aviso. Declinamos toda responsabilidad derivada de la información proporcionada / *Subject to modification, without prior notice.*  
*This information is supplied without liability* / L'entreprise se réserve le droit de procéder à des modifications sans préavis. Nous déclinons toute responsabilité quant aux informations fournies / Das Recht auf Änderungen ohne vorherige Ankündigung bleibt vorbehalten. Wir übernehmen keine Gewähr für die gemachten Angaben / Мы оставляем за собой право на внесение изменений без предварительного уведомления. Мы снимаем с себя любую ответственность в отношении предоставленной информации

حقوق التغيير محفوظة دون إشعار مسبق. دون أدنى مسؤولية عن المعلومات المقدمة