

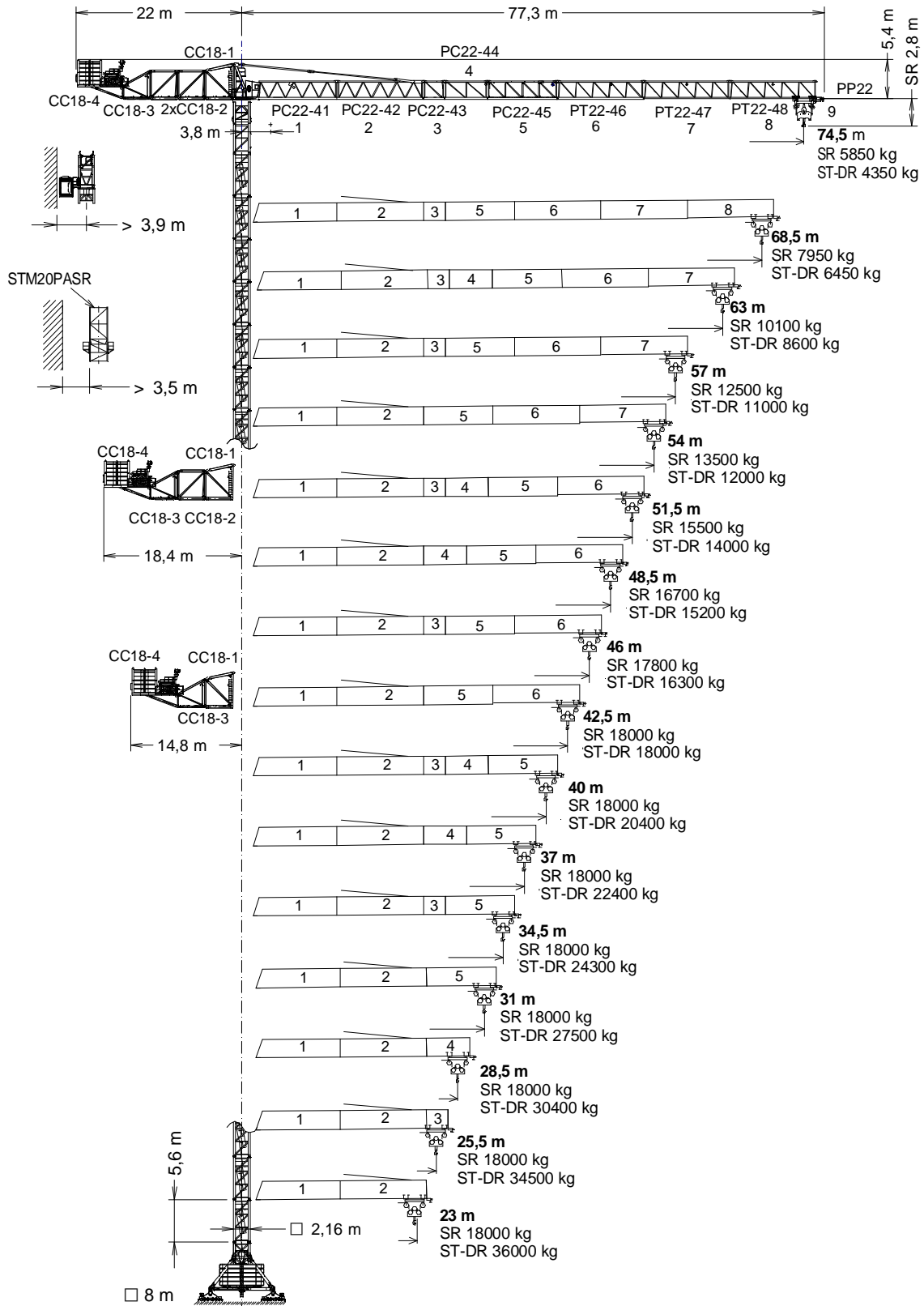

EN 14439
C25

UNE-EN-ISO 9001



PC22-41	172.40.000
PC22-42	172.41.000
PC22-43	172.42.000
PC22-44	172.43.000

PC22-45	172.44.000
PT22-46	172.45.000
PT22-47	172.46.000
PT22-48	172.47.000

PP22	170.48.300
ASR20	160.21.200
TSR20	206.31.200
TSR20-5,6	206.31.000

BSR1 8-20-5,6	204.20.000
ABH 100C	170.23.000

Fecha / Date: 11/10/2022



Reservado el derecho a modificaciones sin previo aviso. Declinamos toda responsabilidad derivada de la información proporcionada / Subject to modification, without prior notice. This information is supplied without liability / L'entreprise se réserve le droit de procéder à des modifications sans préavis. Nous déclinons toute responsabilité quant aux informations fournies / Das Recht auf Änderungen ohne vorherige Ankündigung bleibt vorbehalten. Wir übernehmen keine Gewähr für die gemachten Angaben / Мы оставляем за собой право на внесение изменений без предварительного уведомления. Мы снимаем с себя любую ответственность в отношении предоставленной информации / حقوق التغيير محفوظة دون إشعار مسبق. دون أدنى مسؤولية عن المعلومات المقدمة.



FEM 1005 - C25

SR

(H_{SR}) TRASLACIÓN / TRAVELLING
 TRASLATION / / FORTBEWEGUNG / ПЕРЕМЕЩЕНИЕ / متحركة

(H_{SR}) ESTACIONARIA / STATIONARY
 STATIONAIRE / STATIONÄR / СТАЦИОНАРНОЕ СОСТОЯНИЕ / ثابتة

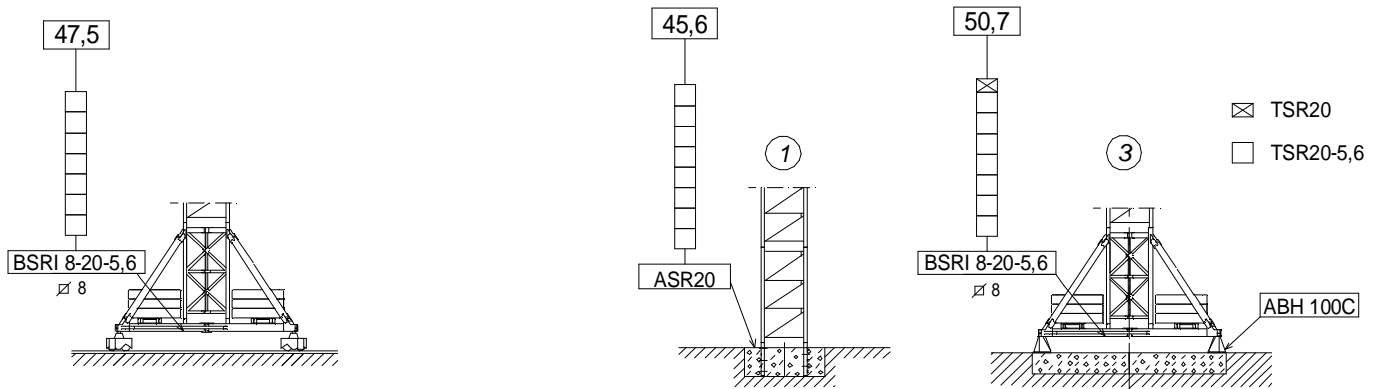

H_{SR} =
 Altura máxima bajo gancho sin arriostrar (m).
 Maximum height under hook without fastening (m).
 Hauteur maximale sous crochet sans ancrage (m).
 Max. Hakenhöhe ohne Verstreben (m).
 Максимальная высота под крюком без крепления (m).
 أقصى ارتفاع تحت الخطاف بدون ربط (m)

ST-DR

(H_{ST-DR}) TRASLACIÓN / TRAVELLING
 TRASLATION / / FORTBEWEGUNG / ПЕРЕМЕЩЕНИЕ / متحركة

(H_{ST-DR}) ESTACIONARIA / STATIONARY
 STATIONAIRE / STATIONÄR / СТАЦИОНАРНОЕ СОСТОЯНИЕ / ثابتة

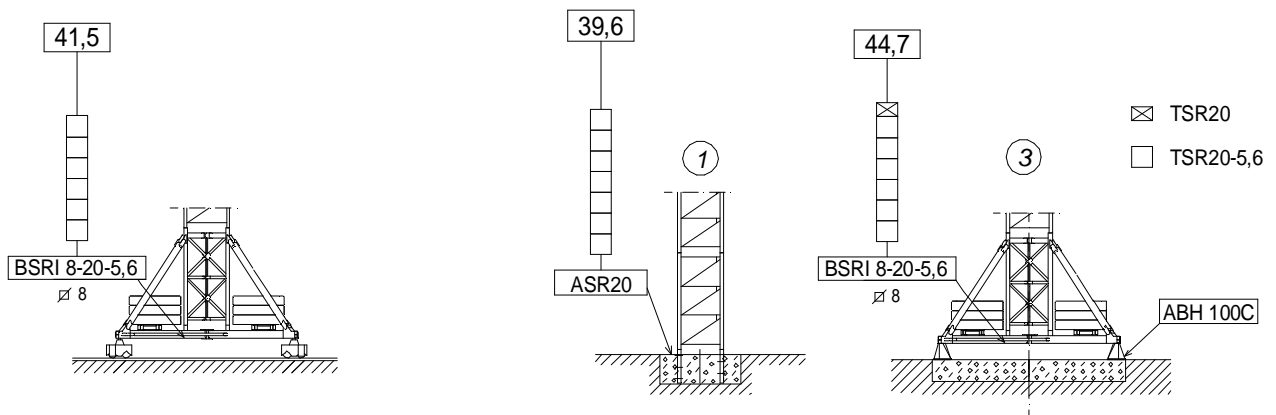

H_{ST-DR} =
 Altura máxima bajo gancho sin arriostrar (m).
 Maximum height under hook without fastening (m).
 Hauteur maximale sous crochet sans ancrage (m).
 Max. Hakenhöhe ohne Verstreben (m).
 Максимальная высота под крюком без крепления (m).
 أقصى ارتفاع تحت الخطاف بدون ربط (m)

$H_{ST-SR} = H_{ST-DR} - 0,1$



Fecha / Date: 11/10/2022

Reservado el derecho a modificaciones sin previo aviso. Declinamos toda responsabilidad derivada de la información proporcionada / Subject to modification, without prior notice. This information is supplied without liability / L'entreprise se réserve le droit de procéder à des modifications sans préavis. Nous déclinons toute responsabilité quant aux informations fournies / Das Recht auf Änderungen ohne vorherige Ankündigung bleibt vorbehalten. Wir übernehmen keine Gewähr für die gemachten Angaben / Мы оставляем за собой право на внесение изменений без предварительного уведомления. Мы снимаем с себя любую ответственность в отношении предоставленной информации / المقدمة عن المعلومات المسؤولة عن دون أدنى مسؤولية مسبق. حقوق التغيير محفوظة دون إشعار مسبق.



FEM 1005 - C25

SR [t]		Cargas máximas / Maximum loads / Charges maximales / Höchstlasten / Максимальные нагрузки / أقصى حمولة SR- 18 t																	
[m]	18 t @ ... (m)	Alcance del gancho [m] / Hook reach [m] Portée du crochet (m) / Reichweite des Hakens (m) / Радиус действия крюка (m) / مدى الخطاف																	
		20	23	25,5	28,5	31	34,5	37	40	42,5	46	48,5	51,5	54	57	63	68,5	74,5	
74,5	29,1	18	18	18	18	16,8	14,9	13,8	12,6	11,7	10,7	10	9,3	8,8	8,2	7,3	6,5	5,8	
68,5	34,0	18	18	18	18	18	17,7	16,4	15,0	14,0	12,8	12	11,2	10,6	9,9	8,8	7,9	—	
63	38,1	18	18	18	18	18	18	18	17,0	15,9	14,6	13,7	12,8	12,1	11,4	10,1	—	—	
57	41,3	18	18	18	18	18	18	18	18	17,4	16,0	15,0	14,0	13,3	12,5	—	—	—	
54	41,8	18	18	18	18	18	18	18	18	17,7	16,2	15,3	14,2	13,5	—	—	—	—	
51,5	45,0	18	18	18	18	18	18	18	18	18	17,6	16,6	15,5	—	—	—	—	—	
48,5	45,3	18	18	18	18	18	18	18	18	18	17,7	16,7	—	—	—	—	—	—	
46	45,5	18	18	18	18	18	18	18	18	18	17,8	—	—	—	—	—	—	—	
42,5	42,5	18	18	18	18	18	18	18	18	18	—	—	—	—	—	—	—	—	
40	40,0	18	18	18	18	18	18	18	18	—	—	—	—	—	—	—	—	—	
37	37,0	18	18	18	18	18	18	18	—	—	—	—	—	—	—	—	—	—	
34,5	34,5	8	18	18	18	18	18	—	—	—	—	—	—	—	—	—	—	—	
31	31,0	18	18	18	18	18	—	—	—	—	—	—	—	—	—	—	—	—	
28,5	28,5	18	18	18	18	—	—	—	—	—	—	—	—	—	—	—	—	—	
25,5	25,5	18	18	18	—	—	—	—	—	—	—	—	—	—	—	—	—	—	
23	23,0	18	18	—	—	—	—	—	—	—	—	—	—	—	—	—	—	—	

Fecha / Date: 11/10/2022



FEM 1005 - C25



Reservado el derecho a modificaciones sin previo aviso. Declinamos toda responsabilidad derivada de la información proporcionada / Subject to modification, without prior notice. This information is supplied without liability / L'entreprise se réserve le droit de procéder à des modifications sans préavis. Nous déclinons toute responsabilité quant aux informations fournies / Das Recht auf Änderungen ohne vorherige Ankündigung bleibt vorbehalten. Wir übernehmen keine Gewähr für die gemachten Angaben / Мы оставляем за собой право на внесение изменений без предварительного уведомления. Мы снимаем с себя любую ответственность в отношении предоставленной информации / حقوق التغيير محفوظة دون إشعار مسبق. دون أدنى مسؤولية عن المعلومات المقدمة

ST - SR [t]		Cargas máximas / Maximum loads / Charges maximales / Höchstlasten / Максимальные нагрузки / أقصى حمولة																
		ST-SR – 18 t																
[m]	18 t @ ... (m)	Alcance del gancho [m] / Hook reach [m] Portée du crochet (m) / Reichweite des Hakens (m) / Радиус действия крюка (m) / مدى الخطاف																
		20	23	25,5	28,5	31	34,5	37	40	42,5	46	48,5	51,5	54	57	63	68,5	74,5
74,5	28,2	18	18	18	17,8	16,1	14,2	13,0	11,8	11,0	9,9	9,3	8,6	8,0	7,5	6,5	5,7	5,0
68,5	32,8	18	18	18	18	18	17,0	15,6	14,3	13,3	12,0	11,3	10,4	9,8	9,2	8,0	7,1	—
63	36,7	18	18	18	18	18	18	17,8	16,3	15,2	13,8	12,9	12,0	11,3	10,6	9,3	—	—
57	39,8	18	18	18	18	18	18	18	17,9	16,7	15,2	14,2	13,3	12,5	11,7	—	—	—
54	40,3	18	18	18	8	18	18	18	18	18	16,9	15,4	14,5	13,5	12,7	—	—	—
51,5	43,3	18	18	18	18	18	18	18	18	18	18	16,8	15,8	14,7	—	—	—	—
48,5	43,6	18	18	18	18	18	18	18	18	18	18	16,9	15,9	—	—	—	—	—
46	43,8	18	18	18	18	18	18	18	18	18	18	17,0	—	—	—	—	—	—
42,5	42,5	18	18	18	18	18	18	18	18	18	18	—	—	—	—	—	—	—
40	40,0	18	18	18	18	18	18	18	18	18	—	—	—	—	—	—	—	—
37	37,0	18	18	18	18	18	18	18	18	—	—	—	—	—	—	—	—	—
34,5	34,5	8	18	18	18	18	18	—	—	—	—	—	—	—	—	—	—	—
31	31,0	18	18	18	18	18	—	—	—	—	—	—	—	—	—	—	—	—
28,5	28,5	18	18	18	18	—	—	—	—	—	—	—	—	—	—	—	—	—
25,5	25,5	18	18	18	—	—	—	—	—	—	—	—	—	—	—	—	—	—
23	23,0	18	18	—	—	—	—	—	—	—	—	—	—	—	—	—	—	—

ST - DR [t]		Cargas máximas / Maximum loads / Charges maximales / Höchstlasten / Максимальные нагрузки / أقصى حمولة																	
		ST-DR – 36 t																	
[m]	36 t @ ... (m)	Alcance del gancho [m] / Hook reach [m] Portée du crochet (m) / Reichweite des Hakens (m) / Радиус действия крюка (m) / مدى الخطاف																	
		15	20	23	25,5	28,5	31	34,5	37	40	42,5	46	48,5	51,5	54	57	63	68,5	74,5
74,5	14,8	35,4	25,7	21,9	19,4	17,0	15,3	13,4	12,3	11,1	10,2	9,2	8,5	7,8	7,3	6,8	5,8	5,0	4,3
68,5	17,2	36	30,5	26,1	23,2	20,4	18,5	16,2	14,9	13,5	12,5	11,3	10,5	9,7	9,1	8,5	7,3	6,4	—
63	19,3	36	35	29,6	26,4	23,2	21,1	18,6	17,1	15,5	14,4	13,1	12,2	11,3	10,6	9,9	8,6	—	—
57	20,9	36	36	32,4	28,9	25,5	23,1	20,4	18,8	17,2	15,9	14,5	13,5	12,5	11,8	11,0	—	—	—
54	21,2	36	36	32,9	29,3	25,8	23,5	20,7	19,1	17,4	16,2	14,7	13,8	12,8	12,0	—	—	—	—
51,5	22,8	36	36	35,6	31,8	28,1	25,6	22,6	20,8	19,0	17,7	16,1	15,1	14,0	—	—	—	—	—
48,5	22,9	36	36	35,9	32,0	28,3	25,7	22,8	21,0	19,2	17,8	16,2	15,2	—	—	—	—	—	—
46	23,0	36	36	36	32,2	28,4	25,9	22,9	21,1	19,3	17,9	16,3	—	—	—	—	—	—	—
42,5	23,1	36	36	36	32,3	28,5	26,0	23,0	21,2	19,3	18,0	—	—	—	—	—	—	—	—
40	24,2	36	36	36	34,0	30,0	27,3	24,2	22,3	20,4	—	—	—	—	—	—	—	—	—
37	24,3	36	36	36	34,1	30,1	27,4	24,3	22,4	—	—	—	—	—	—	—	—	—	—
34,5	24,3	36	36	36	34,1	30,1	27,4	24,3	—	—	—	—	—	—	—	—	—	—	—
31	24,3	36	36	36	34,2	30,2	27,5	—	—	—	—	—	—	—	—	—	—	—	—
28,5	24,5	36	36	36	34,4	30,4	—	—	—	—	—	—	—	—	—	—	—	—	—
25,5	24,5	36	36	36	34,5	—	—	—	—	—	—	—	—	—	—	—	—	—	—
23	23,0	36	36	36	—	—	—	—	—	—	—	—	—	—	—	—	—	—	—





Fecha / Date: 11/10/2022







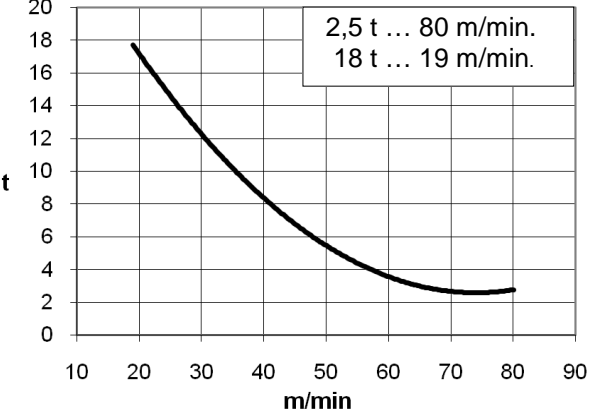
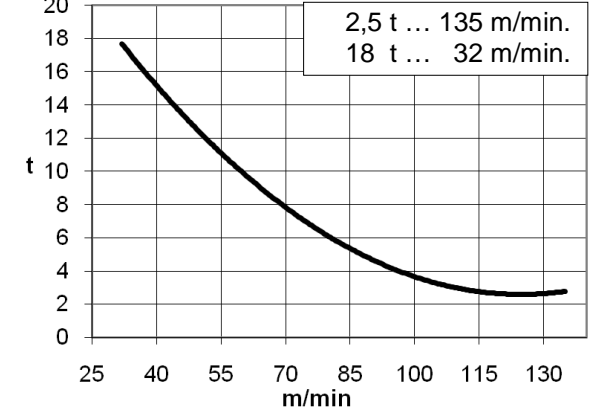

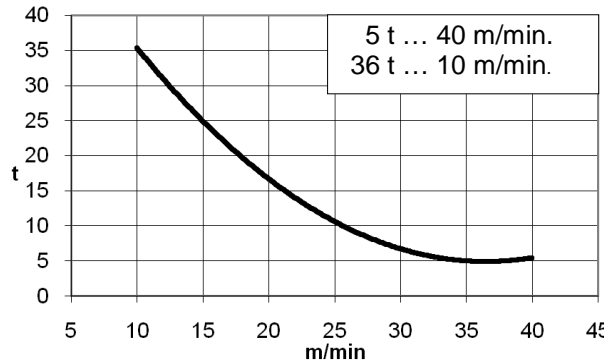
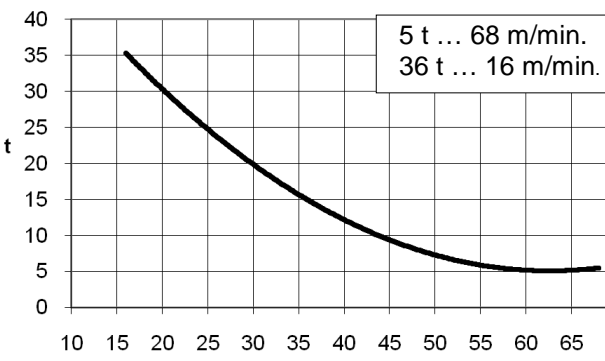
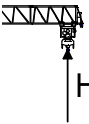

FEM 1005 - C25

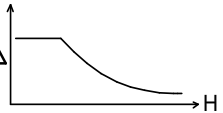

Reservado el derecho a modificaciones sin previo aviso. Declinamos toda responsabilidad derivada de la información proporcionada / Subject to modification, without prior notice. This information is supplied without liability / L'entreprise se réserve le droit de procéder à des modifications sans préavis. Nous déclinons toute responsabilité quant aux informations fournies / Das Recht auf Änderungen ohne vorherige Ankündigung bleibt vorbehalten. Wir übernehmen keine Gewähr für die gemachten Angaben / Мы оставляем за собой право на внесение изменений без предварительного уведомления. Мы снимаем с себя любую ответственность в отношении предоставленной информации / حقوق التغيير محفوظة دون إشعار مسبق. دون أدنى مسؤولية عن المعلومات المقدمة

<p>*opcional *optional *en option *optional *опция *اختياري</p>										
	<p style="text-align: center;">EC8880VF 65 kW</p> 	<p style="text-align: center;">*EC150135VF 110 kW</p> 								
	 									
	<p style="text-align: center;"> $H \leq$ </p> <table style="margin-left: auto; margin-right: auto;"> <tr> <td>SR</td> <td>300 m</td> </tr> <tr> <td>DR</td> <td>150 m</td> </tr> </table>	SR	300 m	DR	150 m	<p style="text-align: center;"> $H \leq$ </p> <table style="margin-left: auto; margin-right: auto;"> <tr> <td>SR</td> <td>400 m</td> </tr> <tr> <td>DR</td> <td>200 m</td> </tr> </table>	SR	400 m	DR	200 m
SR	300 m									
DR	150 m									
SR	400 m									
DR	200 m									

			 400V 50Hz
<p>OG4006VF 4 x 7,5 kW</p>	<p>TC2060VF 15 kW</p>	<p>TH4010 29,4 kW</p>	<p> $P_{TOTAL}(EC8871VF+ OG4006VF + TC2060VF) = 110 \text{ kW}$ $P_{TOTAL}(EC150110VF+ OG4006VF + TC2060VF) = 155 \text{ kW}$ </p>
<p>0...0,7 r/min sl/min</p>	<p>18 t 0...60 m/min</p> <p>36 t 0...30 m/min</p>	<p>0,6 m/min</p>	<div style="text-align: center;">    </div> <div style="text-align: center; margin-top: 10px;">  ecoMode </div>



Fecha / Date: 11/10/2022

Reservado el derecho a modificaciones sin previo aviso. Declinamos toda responsabilidad derivada de la información proporcionada / Subject to modification, without prior notice. This information is supplied without liability / L'entreprise se réserve le droit de procéder à des modifications sans préavis. Nous déclinons toute responsabilité quant aux informations fournies / Das Recht auf Änderungen ohne vorherige Ankündigung bleibt vorbehalten. Wir übernehmen keine Gewähr für die gemachten Angaben / Мы оставляем за собой право на внесение изменений без предварительного уведомления. Мы снимаем с себя любую ответственность в отношении предоставленной информации / حقوق التغيير محفوظة دون إشعار مسبق. دون أدنى مسؤولية عن المعلومات المقدمة



FEM 1005 - C25

DENOMINACIÓN / DENOMINATION / DÉSIGNATION / BEZEICHNUNG / НАЗВАНИЕ / اسم		L [m]	A [m]	H [m]	P / W [kg]		
Torre / Tower Tour / Turm Башня / برج	TSR20 TSR20-5,6 TSRI20-5,6			4,260 5,990 5,990	2,251 2,257 2,257	2,251 2,257 2,257	3110 4275 6850
Torre asiento pista + base punta de torre + orientación Slewing table + tower head base + slewing mechanism Tour pivot + base du porte-flèche + mécanisme d'orientation Turmsitz + Turmspitzenbasis + Ausrichtung Сиденье площадки + основание верхней секции башни + поворотный механизм رأس وحدة الدوارن + قاعدة رأس البرج + آلية الدوران				4,570	2,360	2,590	12770
Punta de torre / Tower head / Porte-flèche Turmspitze / верхняя секция башни / رأس البرج				4,370	2,210	2,360	3910
Conjunto asiento pista, punta de torre y orientación Slewing table assembly, tower head and slewing Groupe pivot + porte-flèche + mécanisme d'orientation Gruppe Turmsitz + Turmspitze + Ausrichtung Сиденье площадки + верхняя секция башни + поворотный механизм رأس البرج + آلية الدوران + آلية الرفع				8,120	3,300	2,910	16680
Tramo de pluma Jib section Tronçon de flèche Auslegerabschnitt Секция стрелы أجزاء الذراع	PC22-41 PC22-42 + Tr PC22-43 PC22-44 PC22-45 PT22-46 PT22-47 PT22-48 PP22			11,746 11,852 3,155 6,017 9,565 11,686 11,742 11,541 1,250	2,280 2,060 2,060 2,060 2,060 2,060 2,060 2,060 2,310	2,620 2,496 2,455 2,455 2,455 2,467 2,452 2,427 0,640	5900 8000 1820 3065 4750 3580 2380 1815 570
Contrapluma / Counterjib Contre-flèche / Противовесная консоль Курук / المعاكس	CC18-1			7,490	2,170	1,125	4700
Contrapluma / Counterjib Contre-flèche / Противовесная консоль Курук / المعاكس	CC18-2			6,770	2,170	1,280	4000
Contrapluma / Counterjib Contre-flèche / Противовесная консоль Курук / المعاكس	CC18-3			5,470	2,100	0,660	2310
Contrapluma / Counterjib Contre-flèche / Противовесная консоль Курук / المعاكس	CC18-4			6,590	2,195	2,260	4850
Contrapluma + Mec. Elevación / Counterjib + Hoisting Mech. / Contre-flèche + Mech. De Levage	CC18-4 + EC			6,955	2,329	2,445	11650
Polipasto / Hook assembly Palan / Flaschenzug Полиспаст / ككرة	SR ST-DR			1,750 2,130	1,620 0,875	0,370 3,150	800 1800
Carro / Trolley / Chariot / Laufkatze Грузовая тележка / عربة	SR ST-DR			2,840 3,340	2,325 2,375	2,730 2,900	1200 1700
Plataforma y cabina / Platform and cabin Plateforme et cabine / Plattform + Führerstand Платформа и кабина / منصة وكابينة				3,860	2,240	2,500	1160

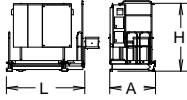
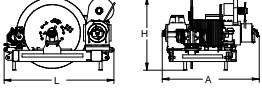
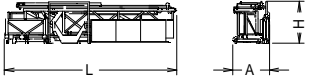
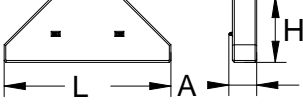
Armario eléctrico y plataforma / <i>Electrical cabinet and platform</i> Armoire électrique et plateforme / <i>Stromkasten + Plattform</i>		2,755	1,601	2,462	1010	
Soporte y elevación (sin cable) / <i>Support and hoisting (without rope)</i> Support et levage (sans câble) / <i>Опора и подъем (без троса)</i> Destek ve vinç kulesi (kablolu) / <i>دعم ورفع (بدون كابل)</i>		2,540	2,240	1,680	6800	
Transporte torre de montaje / <i>Jacking cage transport</i> Transport de tour de montage / <i>Транспортировка монтажной башни</i> / <i>Kaldırma kafesinin taşınması</i> / <i>نقل برج التركيب</i>	TM20PASR-5,6 	10,820	2,285	2,395	12140	
Contrapeso / <i>Counterweight</i> Contrepoids / <i>Gegengewicht</i> Противовес / <i>معاكسة / اوزان</i>	Lastre / <i>Ballast</i> Lest / <i>Ballast</i> Балласт / <i>ثقل</i>		3,800	0,580	1,500	6000
		3,800	0,275	1,500	3000	
		3,800	0,180	1,500	2000	

 Viento fuera de servicio / *Out of service wind* / *Vitesse du vent hors service* / *Ветровая нагрузка в покое* / *Rüzgar devre dışı* / *الرياح خارج الخدمة*

 Consultar / *Consult* / *Nous consulter* / *Консультируйтесь* / *Danışınız* / *الرجوع إلى*

► En servicio / *In service* / *En service* / *В работе* / *Devrede* / *في الخدمة*

■ Fuera de servicio / *Out of service* / *Hors service* / *В покое* / *Devre dışı* / *خارج الخدمة*



Ctra./Rd. Madrid - Irún Km. 415 - 20.213 IDIAZABAL [Gipuzkoa] ESPAÑA / SPAIN
P.O. Box, 23 - 20.200 BEASAIN - E-mail: jaso@jaso.com
Tel. +34 943 - 18 70 00 • Fax. +34 943 - 18 70 20
www.jaso.com

Fecha / Date: 11/10/2022

 FEM 1005 - C25

DELEGACION / DEALER

Reservado el derecho a modificaciones sin previo aviso. Declinamos toda responsabilidad derivada de la información proporcionada / *Subject to modification, without prior notice.*
This information is supplied without liability / L'entreprise se réserve le droit de procéder à des modifications sans préavis. Nous déclinons toute responsabilité quant aux informations fournies / Das Recht auf Änderungen ohne vorherige Ankündigung bleibt vorbehalten. Wir übernehmen keine Gewähr für die gemachten Angaben / Мы оставляем за собой право на внесение изменений без предварительного уведомления. Мы снимаем с себя любую ответственность в отношении предоставленной информации

حقوق التغيير محفوظة دون إشعار مسبق. دون أدنى مسؤولية عن المعلومات المقدمة