

GRUA TORRE / TOWER CRANE

GRUE A TOUR / TURMDREHKRAN

БАШЕННЫЙ КРАН / رافعة برجية

J5010



EN 14439
C25

UNE-EN-ISO 9001

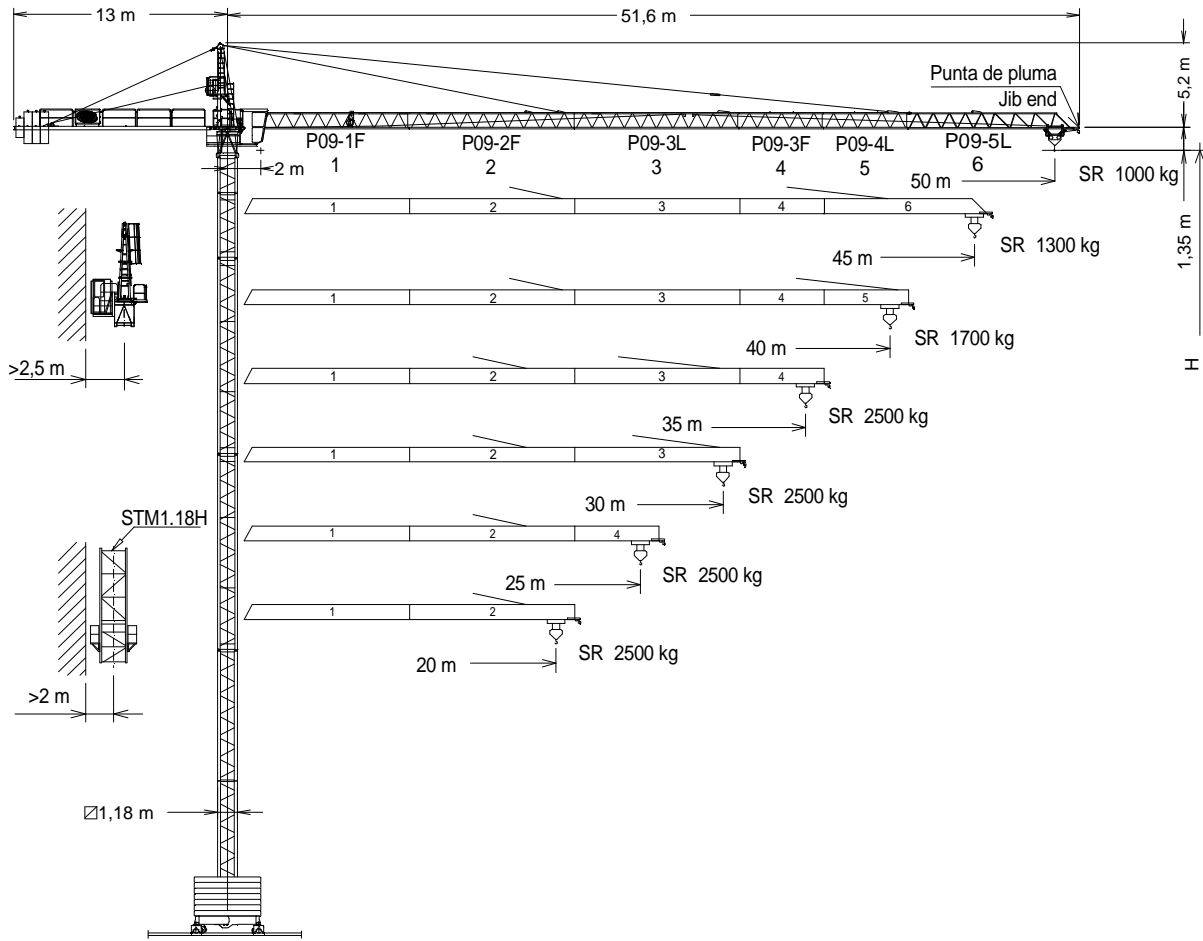

Altura máxima bajo gancho sin arriostrar (m).
Maximum height under hook without fastening (m).
Hauteur maximale sous crochet sans ancrage (m).
Max. Hakenhöhe ohne Verstreben (m).

H = Максимальная высота под крюком без крепления (m).
أقصى ارتفاع تحت الخطاف دون رابطة (m)



H - 2 m.

* Punta de pluma / Jib end / Pointe de flèche / Auslegerspitze / Конец стрелы / مقدمة الذراع

P09-1F	157.40.000	TN 4	146.32.000
P09-2F	157.41.000	TN2	146.32.500
P09-3L	155.42.000	BTX 45/BEX 45	137.20.500
P09-3F	157.43.000	BTX 38R/BEX 38R	137.20.000
P09-4L	155.43.000	BTX 38/BEX 38	149.20.000
P09-5L	155.44.500	BEX 45L	155.23.500
Punta de pluma / Jib end*	155.45.000	BEX 38RL	155.23.800
TR 12	146.30.000	BEX 38L	155.23.000
TN 12	146.31.000	ABH 75	152.23.000
TR 8RM	202.30.000	ABH 90	146.23.000
TR 8M	146.30.800	AR 12	137.21.000
TR 4	800.32.300	AN 12	146.21.000
		BE 442	146.24.850

(H) TRASLACIÓN / TRAVELLING /

متحركة / TRASLACION / FORTBEWEGUNG / ПЕРЕМЕЩЕНИЕ

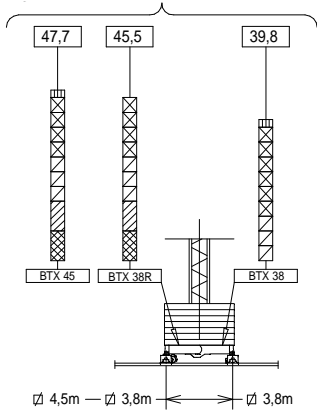

(H) ESTACIONARIA / STATIONARY /

ثابتة / STATIONAIRE / STATIONÄR / СТАЦИОНАРНОЕ СОСТОЯНИЕ

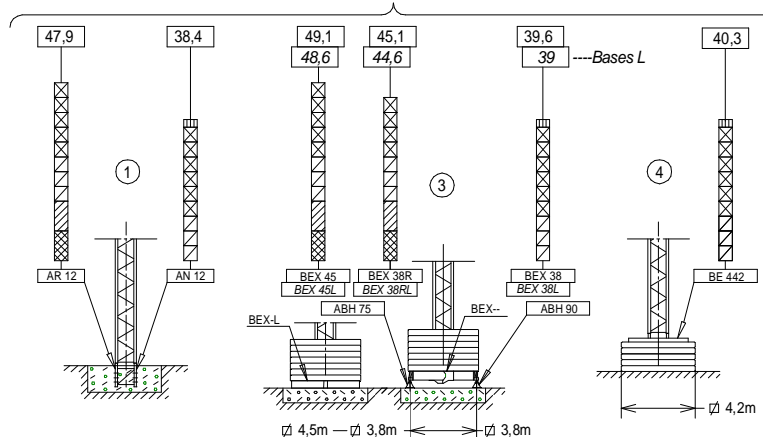

- ▣ TN 2
- ▤ TR 8RM
- ▥ TR 8M
- ▧ TN 4
- ▨ TN 12
- ▩ TR 4
- TR 12

Fecha / Date: 11/10/2022





FEM 1005 - C25





Reservado el derecho a modificaciones sin previo aviso. Declinamos toda responsabilidad derivada de la información proporcionada / Subject to modification, without prior notice. This information is supplied without liability / L'entreprise se réserve le droit de procéder à des modifications sans préavis. Nous déclinons toute responsabilité quant aux informations fournies / Das Recht auf Änderungen ohne vorherige Ankündigung bleibt vorbehalten. Wir übernehmen keine Gewähr für die gemachten Angaben / Мы оставляем за собой право на внесение изменений без предварительного уведомления. Мы снимаем с себя любую ответственность в отношении предоставленной информации / حقوق التغيير محفوظة دون إشعار مسبق. دون أدنى مسؤولية عن المعلومات المقدمة















CARGAS / LOADS / CHARGES / LASTEN / НАГРУЗКИ / الأحمال **J5010**

 SR1 (kg)	Cargas máximas / Maximum loads / Charges maximales / Höchstlasten / Максимальные нагрузки / أقصى حمولة							
	SR1-2000 kg							
 [m]	2000 kg @...[m]	Alcance del gancho [m] / Hook reach [m] / Portée du crochet (m) / Reichweite des Hakens (m) / Радиус действия крюка (m) / مدى الخطاف						
		20	25	30	35	40	45	50
50	27,3	2000	2000	1800	1515	1300	1135	1000
45	30,9	2000	2000	2000	1730	1490	1300	—
40	34,5	2000	2000	2000	1970	1700	—	—
35	35,0	2000	2000	2000	2000	—	—	—
30	30,0	2000	2000	—	—	—	—	—
25	25,0	2000	—	—	—	—	—	—
20	20,0	2000	—	—	—	—	—	—



CARGAS / LOADS / CHARGES / LASTEN / НАГРУЗКИ / الأحمال **J5010**

 SR2 (kg)	Cargas máximas / Maximum loads / Charges maximales / Höchstlasten / Максимальные нагрузки / أقصى حمولة							
	SR2-2500 kg							
 [m]	2500 kg @...[m]	Alcance del gancho [m] / Hook reach [m] / Portée du crochet (m) / Reichweite des Hakens (m) / Радиус действия крюка (m) / مدى الخطاف						
		20	25	30	35	40	45	50
50	22,2	2500	2200	1800	1515	1300	1135	1000
45	25,0	2500	2500	2050	1730	1490	1300	—
40	28,1	2500	2500	2335	1970	1700	—	—
35	35,0	2500	2500	2500	2500	—	—	—
30	30,0	2500	2500	2500	—	—	—	—
25	25,0	2500	—	—	—	—	—	—
20	20,0	2500	—	—	—	—	—	—

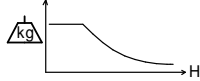
CARACTERISTICAS DE MECANISMOS / MECHANISMS FEATURES **J5010**

CARACTÉRISTIQUES DES MÉCANISMES / MERKMALE DER MECHANISMEN / ХАРАКТЕРИСТИКИ МЕХАНИЗМОВ / الخصائص الآلية										
*opcional *optional *en option *optional *опция *اختياري										
	EC1846 SR2 13,2 kW		EC1856 SR1 13,2 kW		*EC2566VF SR2 18,4 kW		*EC2580VF SR1 18,4 kW		 2,8 / 3,8 / 4,5m TG825VF 2x3 kW  OG708VF 5,5 kW  TC360 / *TC360VF 1,9 / *1,8 kW  TH1010 9,2 kW	
 m/min	1,3 46	2,5 23	2,5 5	1,1 56	2 28	2 6	1,3 0..64	2,5 0..32	1,1 0..82	2 0..41
	0...25 m/min		0... 0,8 r/min sl/min		30/60 m/min *0...30 *30...60 m/min		1 m/min			
 H	H ≤ SR 193 m		SR 189 m		 P_{TOTAL} (EC1846/EC1856 + OG708VF + TC360) = 20,6 kW P_{TOTAL} (*EC2566VF/*EC2580VF + OG708VF + *TC360VF) = *25,7 kW		400V 50Hz			
	545 m		593 m		 EC1846 EC1856 TC360 TH1010		kW +20% m/min +20%			
					480V 60Hz					

LASTRES INFERIORES / LOWER BALLASTS / LESTS INFÉRIEURS / UNTERER BALLAST / НИЖНИЙ БАЛЛАСТ / ثقَل **J5010**

	H (m)	18	22	30	40	47,7	49,1
BEX 45 / BTX 45	 4100 kg	6		8	10	14	16
BEX45L		8		10	14	16	
BEX 38R / BTX 38R		6	8	10	12	16	----
BEX 38 / BTX 38		6	8	10	12	----	----
BEX 38RL		8		10	12	16	----
BEX 38L		8		10	12	----	----
		H (m)	31,9			40,3	
BE 442	 3450 kg	16			20		

H: Altura bajo gancho / Height under hook / Hauteur maximale sous crochet / Höhe unter dem Haken / Высота под крюком / الارتفاع أسفل الخطاف
 Para alturas intermedias tomar el lastre correspondiente a la altura superior / For intermediate heights take the ballast corresponding to the higher height / Pour les hauteurs intermédiaires, opter pour le lest correspondant à la hauteur immédiatement supérieure / Für Zwischenhöhen den entsprechenden Ballast auf für die höhere Höhe wählen / Для промежуточных высот возьмите балласт, соответствующий большей высоте / للارتفاعات البينية يرجى استخدام الثقَل العائد للارتفاع الأعلى



Fecha / Date: 11/10/2022

Reservado el derecho a modificaciones sin previo aviso. Declinamos toda responsabilidad derivada de la información proporcionada / Subject to modification, without prior notice. This information is supplied without liability / L'entreprise se réserve le droit de procéder à des modifications sans préavis. Nous déclinons toute responsabilité quant aux informations fournies / Das Recht auf Änderungen ohne vorherige Ankündigung bleibt vorbehalten. Wir übernehmen keine Gewähr für die gemachten Angaben / Мы оставляем за собой право на внесение изменений без предварительного уведомления. Мы снимаем с себя любую ответственность в отношении предоставленной информации / المقدمة المعلومات المسؤولة عن دون أدنى مسؤولية سابق. حقوق التغيير محفوظة دون إشعار مسبق.

 **FEM 1005 - C25**

DENOMINACIÓN / DENOMINATION / DÉSIGNATION / BEZEICHNUNG / НАЗВАНИЕ / اسم		L [m]	A [m]	H [m]	P / W [kg]			
Torre Tower Tour Turm Башня تورج	TR 8RM – TR 8M TR 12 – TN 12 TR 4 TN 4 TN 2			8,07 12,01 3,96 4,09 2,29	1,19 1,19 1,18 1,19 1,19	2575-2515 2840-2780 1070 1055 785		
Conjunto asiento pista, punta de torre, orientación y elevación Slewing table assembly, tower head, slewing and hoisting mechanism Groupe pivot + porte-flèche + mécanisme d'orientation + de levage Gruppe Turmsitz + Turmspitz + Ausrichtung + Hebewerk Сиденье площадки + верхняя секция башни + поворотный механизм + подъемный механизм مجموعة وحدة الدوارن + رأس البرج + آلية الدوران + آلية الرفع				6,97	1,65	2,42	4090	
Tramo de pluma Jib section Tronçon de flèche Auslegerabschnitt Секция стрелы أجزاء الذراع	P09 1F (1) P09 2F (2) P09 3L (3) P09 3F (4) P09 4L (5) P09 5L (6)			10,15 10,15 10,15 5,26 5,26 10,12	1 0,86 0,86 1,03 1,09 0,86	705 560 565 235 250 407		
Polipasto / Hook assembly Palan / Flaschenzug / Полуплест / ككرة	SR			0,76	0,16	0,96	135	
Carro / Trolley Chariot / Laufkatze / Грузовая тележка / عربة	SR			1	1,33	0,73	110	
Contrapluma con plataformas / Counterjib with platforms Contre-flèche avec plateformes / Gegenausleger + Plattformen Противовесная консоль с платформами الذراع المعقال مع المنصة				11,95	1,35	0,4	942	
Plataforma y cabina / Platform and cabin / Plateforme et cabine Plattform + Führerstand / Платформа и кабина / منصة وكابينة				3,69	1,63	2,25	820	
Contrapeso / Counterweight Contrepoids / Gegengewicht Противовес / اوزان معاكسة	Grande / Big / Grand / Groß / Большой / كبير Pequeño / Small / Petit / Klein / Малый / صغير			1,08 1,08	0,50 0,50	2,02 1,30	2360 1500	
Base grúa Testero largo Crane base Long carriage Base de la grue. Palonnier long Kranbasis. Langes Kopfteil Основание крана. Длинная передняя асть قاعدة الرافعة مقدمة طويلة (للكابينة)	BTX 38 BTX 38R BTX 45			6,11 6,11 7,01	0,64 0,64 0,64	1,53 1,57 1,57	1576 1792 2065	
	BTX 38L BTX 38RL BTX 45L			5,46 5,46 4,01	0,55 0,55 0,55	0,97 0,88 0,88	1160 850 660	
	BEX 38 BEX 38R BEX 45			5,56 5,56 6,55	0,3 0,3 0,3	1,27 1,40 1,41	1390 1590 1863	
	Mecanismo traslación grúa / Crane travelling mechanism Mécanisme de translation de la grue Kranfahrtmechanismus آلية رفع الرافعة				0,96	0,56	0,66	293
	Lastre / Ballast Lest / Ballast / Балласт / ثقل	☐ 2,8m ☐ 3,8m - ☐ 4,5m			3,00 4,00	0,44 0,34	1,30 1,30	3700 4100
		BE 442 BE 434			2,09 3,40	0,34 0,34	2,10 1,69	3450 4300
Torre de montaje / Jacking cage Tour de montage / Montageturm / Монтажная башня / برج التركيب				7,14	1,76	1,71	3200	
Torre de montaje sin puerta+ carro+plataforma carro +viga de apoyo Jacking cage without door+ trolley+ trolley platform+ beam assembly Tour de montage sans porte+chariot+plateforme de chariot +poutre de soutien Montageturm ohne Tür+Wagen+Plattformwagen+Stützbalken Монтажная башня без двери+грузовой тележки+платформы грузовой тележки+опорной балки برج التركيب دون بوابة ، وعربة ومنصة متحركة وعارضة تدعيم				7,14	1,76	1,71	2450	

Fecha / Date: 11/10/2022

FEM 1005 - C25



Reservado el derecho a modificaciones sin previo aviso. Declinamos toda responsabilidad derivada de la información proporcionada / Subject to modification, without prior notice. This information is supplied without liability / L'entreprise se réserve le droit de procéder à des modifications sans préavis. Nous déclinons toute responsabilité quant aux informations fournies / Das Recht auf Änderungen ohne vorherige Ankündigung bleibt vorbehalten. Wir übernehmen keine Gewähr für die gemachten Angaben / Мы оставляем за собой право на внесение изменений без предварительного уведомления. Мы снимаем с себя любую ответственность в отношении предоставленной информации / حقوق التغيير محفوظة دون إشعار مسبق. دون أدنى مسؤولية عن المعلومات المقدمة

T	H	Component	Weight (kg)	H	T
1	4,5	TN 4	146.32.000	4,5	1
2	8,5	TN 4	146.31.000	8,5	2
3	20,3	TN 12	146.30.000	20,3	3
4	32,2	TR 12	146.30.800	32,2	4
5	40,1	TR 8M	202.36.500	40,1	5
6	43,9	TX-90/TXXR	133.32.000	43,9	6
7	46,8	T 3-90		46,8	7
8	49,8	T6-150A	161.31.300	52,6	8
9	52,7	T6-150	161.31.000	58,5	9
		TL20/TX150	161.36.000	62,4	10
		TL20-5,6	204.31.400	66,1	11
		TS20-5,6A	204.31.500	71,7	12
		TS20-5,6	204.31.200	77,3	13
		TSR20-5,6A	206.31.300	79,2	13
		TSR20-5,6	206.31.000	84,8	14

AN 90 133.21.000
 AN 90 133.21.800
 AN 150 161.21.000
 AND 150 161.21.050
 AL 20 153.21.800
 ALD 20 160.21.250
 AS 20 160.21.010
 ASD 20/24 160.21.080
 ASR 20 160.21.200
 ASRD 20/24 156.21.000

T: Torre / Tower / Tour / Turm / Башни / أبراج
 H: Altura / Height / Hauteur / Höhe / Высота / ارتفاع

Otras configuraciones de torre / Other tower configuration
 Autres configurations / Andere turmkonfigurationen / Прочие конфигурации / مكونات أخرى

Transporte / Transport
 Transport / Transport
 Транспортировка / نقل

H=38,4 + AN12

2x

3x HIGH CUBE 40'

≤ 6xTN4

TREPADO / CLIMBING / TÉLESCOPAGE / KLETTERSYSTEM / ЛЕСТНИЦА / التسلق J5010

$h_{max} = 3 \times TR4 + 6 \times TN4$

	▶	■
h (m)	36	
D (m)	9,1 - 10	
P (KN)	342	317
Rmax (KN)	92	250

TR4: 800.32.300

Trepado interno / Internal climbing
 Téléscopage intérieur / Inneres klettersystem / Внутренняя лестница / التسلق الداخلي

- ⚠ Viento fuera de servicio / Out of service wind / Vitesse du vent hors service / Wind außer betrieb / Ветровая нагрузка в покое / الريح خارج الخدمة
- 📄 Consultar / Consult / Nous consulter / Anfragen / Консультируйтесь / الرجوع إلى
- ▶ En servicio / In service / En service / In betrieb / В работе / في الخدمة
- Fuera de servicio / Out of service / Hors service / Außer betrieb / В покое / خارج الخدمة



Ctra./Rd. Madrid - Irún Km. 415 - 20.213 IDIAZABAL [Gipuzkoa] ESPAÑA / SPAIN
 P.O. Box, 23 - 20.200 BEASAIN - E-mail: jaso@jaso.com
 Tel. +34 943 - 18 70 00 • Fax. +34 943 - 18 70 20
www.jaso.com

Fecha / Date: 11/10/2022

FEM 1005 - C25

DELEGACION / DEALER

Reservado el derecho a modificaciones sin previo aviso. Declinamos toda responsabilidad derivada de la información proporcionada / Subject to modification, without prior notice.
 This information is supplied without liability / L'entreprise se réserve le droit de procéder à des modifications sans préavis. Nous déclinons toute responsabilité quant aux informations fournies / Das Recht auf Änderungen ohne vorherige Ankündigung bleibt vorbehalten. Wir übernehmen keine Gewähr für die gemachten Angaben / Мы оставляем за собой право на внесение изменений без предварительного уведомления. Мы снимаем с себя любую ответственность в отношении предоставленной информации

حقوق التغيير محفوظة دون إشعار مسبق. دون أدنى مسؤولية عن المعلومات المقدمة