

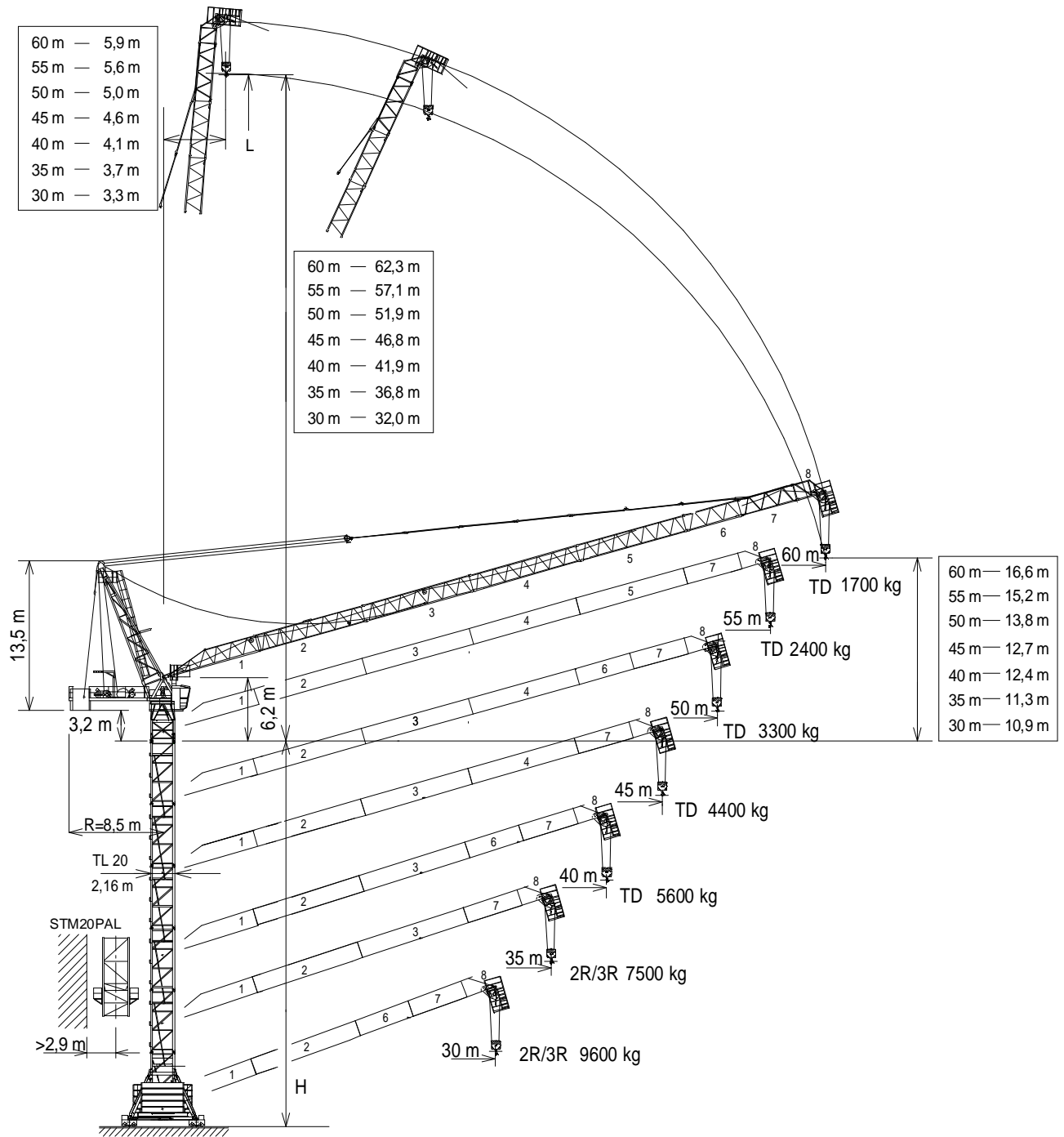

UNE 58-101
FEM 1001

UNE-EN-ISO 9001



| | | |
|--|---|------------------------------|
| Máxima altura de torre sin arriostrar (m). Maximum tower height without fastening (m). | *Tramo pluma 1 / Jib section 1 --- 207.40.000 | ABH 100 ----- 201.23.000 |
| H = Hauteur maximale de tour sans ancrage (m). Maximale Höhe ohne Verstreben (m). Максимальная высота башни без крепления (м). أقصى ارتفاع للبرج بدون ربط (م) | *Tramo pluma 2 / Jib section 2 --- 207.41.000 | AL 20 ----- 153.21.800 |
| * Tramo pluma / Jib section / Tronçon de fleche Auslegerabschnitt / Секция стрелы / أجزاء الذراع | *Tramo pluma 3 / Jib section 3 --- 207.42.000 | AS 20 ----- 160.21.010 |
| ** Punta de pluma / Jib end / Pointe de fleche Auslegerspitze / Конец стрелы / مقدمة الذراع | *Tramo pluma 4 / Jib section 4 --- 207.43.000 | ASR 20 ----- 160.21.200 |
| | *Tramo pluma 5 / Jib section 5 --- 207.44.500 | TL 20 ----- 153.31.000 |
| | *Tramo pluma 6 / Jib section 6 --- 207.44.000 | TL 20-5,6 ----- 204.31.400 |
| | *Tramo pluma 7 / Jib section 7 --- 207.45.000 | TS 20-5,6 ----- 204.31.200 |
| | **Punta pluma 8 / Jib end 8 ----- 207.46.000 | TS 20-5,6A ----- 204.31.500 |
| | BLI 6-20-5,6 ----- 211.20.500 | TSR 20-5,6 ----- 206.31.000 |
| | BSI 8-20-5,6 ----- 211.20.000 | TSR 20-5,6A ----- 206.31.300 |



Fecha / Date: 11/10/2022

Reservado el derecho a modificaciones sin previo aviso. Declinamos toda responsabilidad derivada de la información proporcionada / Subject to modification, without prior notice. This information is supplied without liability / L'entreprise se réserve le droit de procéder à des modifications sans préavis. Nous déclinons toute responsabilité quant aux informations fournies / Das Recht auf Änderungen ohne vorherige Ankündigung bleibt vorbehalten. Wir übernehmen keine Gewähr für die gemachten Angaben / Мы оставляем за собой право на внесение изменений без предварительного уведомления. Мы снимаем с себя любую ответственность в отношении предоставленной информации / حقوق التغيير محفوظة دون إشعار مسبق. دون أدنى مسؤولية عن المعلومات المقدمة.



(H) TRASLACIÓN / TRAVELLING /
TRASLATION / FORTBEWEGUNG / ПЕРЕМЕЩЕНИЕ / متحركة

(H) ESTACIONARIA / STATIONARY /
STATIONAIRE / STATIONÄR / СТАЦИОНАРНОЕ СОСТОЯНИЕ / ثابتة

□ TL 20
□ TL 20-5,6
▨ TS 20-5,6A
☒ TS 20-5,6
▨ TSR 20-5,6A
☒ TSR 20-5,6

| ▽ | H(m) | □ | ▨ |
|----|------|---|---|
| 30 | 50,0 | 7 | 1 |
| 35 | 46,1 | 7 | - |
| 40 | 46,1 | 7 | - |
| 45 | 44,4 | 6 | 1 |
| 50 | 40,5 | 6 | - |
| 55 | 40,5 | 6 | - |
| 60 | 38,8 | 5 | 1 |

| ▽ | H(m) | □ | ▨ |
|----|------|---|---|
| 30 | 50,7 | 9 | - |
| 35 | 45,1 | 8 | - |
| 40 | 45,1 | 8 | - |
| 45 | 43,4 | 7 | 1 |
| 50 | 39,5 | 7 | - |
| 55 | 39,5 | 7 | - |
| 60 | 39,5 | 7 | - |

| ▽ | H(m) | □ | ▨ |
|----|------|---|---|
| 30 | 51,5 | 8 | - |
| 35 | 51,5 | 8 | - |
| 40 | 49,8 | 7 | 1 |
| 45 | 45,9 | 7 | - |
| 50 | 44,2 | 6 | 1 |
| 55 | 40,3 | 6 | - |
| 60 | 38,6 | 5 | 1 |

| ▽ | H(m) | ☒ | ▨ | □ | ▨ |
|----|------|---|---|---|---|
| 30 | 62,9 | 2 | 1 | 7 | - |
| 35 | 62,9 | 2 | 1 | 7 | - |
| 40 | 61,3 | 2 | 1 | 6 | 1 |
| 45 | 57,3 | 2 | 1 | 6 | - |
| 50 | 55,6 | 2 | 1 | 5 | 1 |
| 55 | 51,7 | 1 | 1 | 6 | - |
| 60 | 50,0 | 2 | 1 | 4 | 1 |

| ▽ | H(m) | ☒ | ▨ | □ | ▨ |
|----|------|---|---|---|---|
| 30 | 61,9 | 2 | 1 | 8 | - |
| 35 | 61,9 | 2 | 1 | 8 | - |
| 40 | 56,3 | 1 | 1 | 8 | - |
| 45 | 56,3 | 2 | 1 | 7 | - |
| 50 | 54,6 | 2 | 1 | 6 | 1 |
| 55 | 50,7 | 1 | 1 | 7 | - |
| 60 | 49,0 | 2 | 1 | 5 | 1 |

| ▽ | H(m) | ☒ | ▨ | □ | ▨ |
|----|------|---|---|---|---|
| 30 | 62,8 | 2 | 1 | 7 | - |
| 35 | 62,8 | 2 | 1 | 7 | - |
| 40 | 61,2 | 2 | 1 | 6 | 1 |
| 45 | 57,2 | 2 | 1 | 6 | - |
| 50 | 55,5 | 2 | 1 | 5 | 1 |
| 55 | 51,6 | 1 | 1 | 6 | - |
| 60 | 49,9 | 2 | 1 | 4 | 1 |

$h_{max}: TS\ 20-5,6T + 2xTS\ 20-5,6 + TS\ 20-5,6A + 4xTL\ 20-5,6$

| h (m) | 44,8 |
|-----------|------------|
| D (m) | 15,8 - 21 |
| P (KN) | 1055 935 |
| Rmax (KN) | 258 430 |

TS20-5,6T: 160.32.600

i Trepado interno / Internal climbing
Télescopage intérieur / Inneres klettersystem
Внутренняя лестница / التسلق الداخلي

- Viento fuera de servicio / Out of service wind / Vitesse du vent hors service / Wind außer betrieb / Ветровая нагрузка в покое / الريح خارج الخدمة
- i** Consultar / Consult / Nous consulter / Anfragen / Консультируйтесь / الرجوع إلى
- En servicio / In service / En service / In betrieb / В работе / في الخدمة
- Fuera de servicio / Out of service / Hors service / Außer betrieb / В покое / خارج الخدمة



Fecha / Date: 11/10/2022

Reservado el derecho a modificaciones sin previo aviso. Declinamos toda responsabilidad derivada de la información proporcionada / Subject to modification, without prior notice. This information is supplied without liability / L'entreprise se réserve le droit de procéder à des modifications sans préavis. Nous déclinons toute responsabilité quant aux informations fournies / Das Recht auf Änderungen ohne vorherige Ankündigung bleibt vorbehalten. Wir übernehmen keine Gewähr für die gemachten Angaben / Мы оставляем за собой право на внесение изменений без предварительного уведомления. Мы снимаем с себя любую ответственность в отношении предоставленной информации / المعلومات المقدمة / دون أدنى مسؤولية عن المعلومات المقدمة / حقوق التغيير محفوظة دون إشعار مسبق.



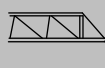

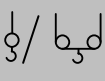
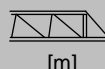









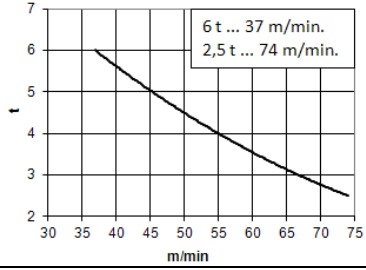
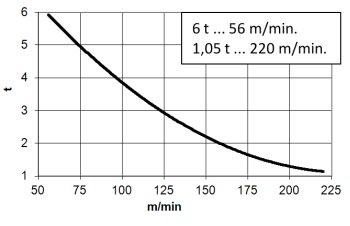
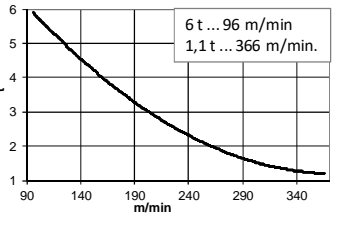

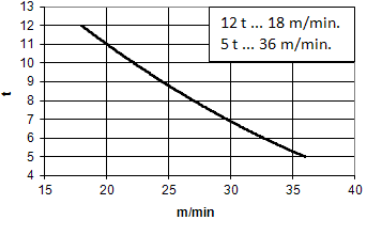
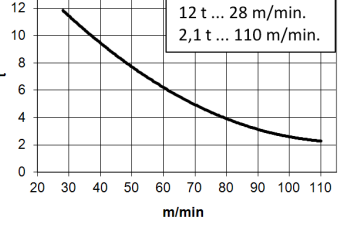
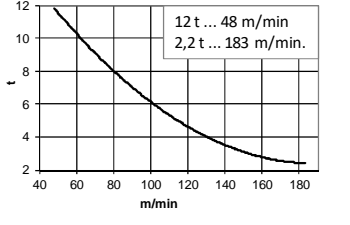

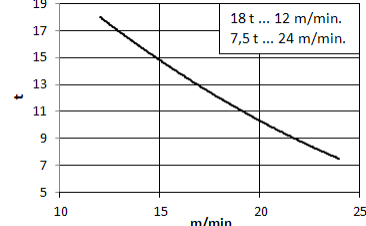
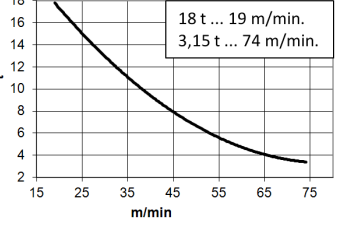
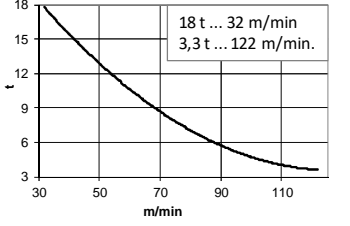
|  TD [t] | | Cargas máximas / Maximum loads Charges maximales / Höchstlasten / Максимальные нагрузки / أقصى حمولة TD – 6t | | | | | | | |
|---|-------------------|---|----|----|-----|-----|-----|-----|-----|
|  [m] | TD 6t @... (m) | Alcance del gancho [m] / Hook reach [m] Portée du crochet (m) / Reichweite des Hakens (m) / Радиус действия крюка (m) / مدى الخطاف | | | | | | | |
| | | 25 | 30 | 35 | 40 | 45 | 50 | 55 | 60 |
| 60 | 37,7 | 6 | 6 | 6 | 5,4 | 4,2 | 3,2 | 2,4 | 1,7 |
| 55 | 37,8 | 6 | 6 | 6 | 5,4 | 4,2 | 3,2 | 2,4 | — |
| 50 | 38,1 | 6 | 6 | 6 | 5,5 | 4,3 | 3,3 | — | — |
| 45 | 38,5 | 6 | 6 | 6 | 5,6 | 4,4 | — | — | — |
| 40 | 38,5 | 6 | 6 | 6 | 5,6 | — | — | — | — |
| 35 | 35 | 6 | 6 | 6 | — | — | — | — | — |
| 30 | 30,0 | 6 | 6 | — | — | — | — | — | — |

|  TD/2R/3R [t] | | Cargas máximas / Maximum Charges maximales / Höchstlasten / Максимальные нагрузки / أقصى حمولة TD/2R/3R - 6t/12t/18t | | | | | | | | | | |
|---|-------------------|--|------------------|---|------|-----|-----|-----|-----|-----|-----|-----|
|  [m] | 3R 18t @...[m] | 2R 12t @...[m] | TD 6t @...[m] | Alcance del gancho [m] / Hook reach [m] / Portée du crochet (m) / Reichweite des Hakens (m) / Радиус действия крюка (m) / مدى الخطاف | | | | | | | | |
| | | | | 20 | 25 | 30 | 35 | 40 | 45 | 50 | 55 | 60 |
| 60 | 18t @...[m] | 24,2 | 37,1 | 12,0 | 11,4 | 8,6 | 6,6 | 5,2 | 3,9 | 3,0 | 2,2 | 1,5 |
| 55 | | | | 12,0 | 11,4 | 8,6 | 6,6 | 5,2 | 3,9 | 3,0 | 2,2 | — |
| 50 | 17,9 | 24,3 | 37,4 | 15,6 | 11,5 | 8,7 | 6,7 | 5,3 | 4,1 | 3,1 | — | — |
| 45 | 17,9 | 24,3 | 37,8 | 15,6 | 11,5 | 8,8 | 6,8 | 5,4 | 4,2 | — | — | — |
| 40 | 17,9 | 24,3 | 37,8 | 15,6 | 11,5 | 8,8 | 6,8 | 5,4 | — | — | — | — |
| 35 | 18,5 | 25,4 | 35,0 | 16,4 | 12,2 | 9,5 | 7,5 | — | — | — | — | — |
| 30 | 18,5 | 25,5 | 30,0 | 16,4 | 12,3 | 9,6 | — | — | — | — | — | — |

Fecha / Date: 11/10/2022

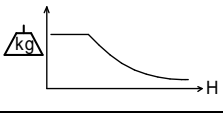
 FEM 1001

Reservado el derecho a modificaciones sin previo aviso. Declinamos toda responsabilidad derivada de la información proporcionada / Subject to modification, without prior notice. This information is supplied without liability / L'entreprise se réserve le droit de procéder à des modifications sans préavis. Nous déclinons toute responsabilité quant aux informations fournies / Das Recht auf Änderungen ohne vorherige Ankündigung bleibt vorbehalten. Wir übernehmen keine Gewähr für die gemachten Angaben / Мы оставляем за собой право на внесение изменений без предварительного уведомления. Мы снимаем с себя любую ответственность в отношении предоставленной информации / المقدمة المعلومات عن المسؤولية دون أدنى إشعار مسبق. حقوق التغيير محفوظة دون إشعار مسبق.

| | | | | | | | |
|--|---|---|--|--|---|---|--|
| *opcional *optional *en option *optional *опция *اختياري |  | | | | | | |
| | *EC6074VF 44,1 kW | EC88110VF 65 kW | *EC150185VF 110 kW | | | | |
|  |  |  |  | | | | |
|  |  |  |  | | | | |
|  |  |  |  | | | | |
|  |  |  |  |  400V 50Hz |  | | |
| OG1507VF 2x5,5 kW | EP6015VF 44,1 kW | TG2020VF 2x7,3 kW | TH2006 15 kW | P_{TOTAL} (EC6074VF + OG1507VF + EP6015VF) = 99,2 kW P_{TOTAL} (EC88110VF + OG1507VF + EP6015VF) = 120,1 kW P_{TOTAL} (EC150185VF + OG1507VF + EP6015VF) = 165,1 kW | |  | |
| 0...0,8 r/min sl/min | 1,5 min | 0...20 m/min | 0,6 m/min |  TD 568 m H ≤ 2R 284 m 3R 189 m | |  792 m |  ecoMode |

LISTA DE EMBARQUE / PACKING LIST / LISTE DE COLISAGE / KOLLI LISTE / СПИСОК ПОСТАВКИ / قائمة التحميل J208PA

| DENOMINACIÓN / DENOMINATION / DÉSIGNATION / BEZEICHNUNG / НАЗВАНИЕ / اسم | | L [m] | A [m] | H [m] | P / W [kg] | | |
|--|--|---|-------|---|---|---|--|
| Torre inferior / Lower tower / Tour inférieure Unterer Turm / Нижняя башня / البرج السفلي | | TLI20-5,6 TSI20-5,6 TSRI20-5,6 | | 5,886 5,966 5,990 | 2,306 2,328 2,257 | 2,357 2,390 2,257 | 4235 5390 6562 |
| Torre / Tower Tour / Turm / Башня / برج | | TL20 TL20-5,6 TS20-5,6A TS20-5,6 TSR20-5,6A TSR20-5,6 | | 4,175 5,886 5,978 5,966 5,926 5,990 | 2,201 2,306 2,381 2,328 2,388 2,257 | 2,281 2,357 2,331 2,390 2,325 2,257 | 2095 2910 3530 3550 4170 4210 |
| Torre asiento pista + base punta de torre + orientación Slewing table + tower head base + slewing mechanism Tour pivot + base du porte-flèche + mécanisme d'orientation Turmsitz + Turmspitzenbasis + Ausrichtung Сиденье площадки + основание верхней секции башни + поворотный механизм برج وحدة الدوارن + قاعدة رأس البرج + آلية الدوران | | | | 6,970 | 2,550 | 3,057 | 9500 |
| Estructura punta de torre sin base Tower head structure without base Structure de porte-flèche sans base Konstruktion Turmspitze ohne basis Структура верхней секции башни без основания هيكل رأس البرج بدون قاعدة | | | | 11,58 | 1,910 | 2,033 | 5470 |
| Tramo de pluma Jib section Tronçon de flèche Auslegerabschnitt Секция стрелы أجزاء الذراع | | (1) (2) (3) (4) (5) (6) (7) | | 9,180 10,160 10,160 10,160 10,160 5,270 5,270 | 2,040 1,266 1,266 1,266 1,266 1,266 1,266 | 1,765 1,565 1,565 1,565 1,565 1,565 1,610 | 1585 1410 1340 1190 1000 580 770 |
| Punta de pluma / Jib end / Pointe de flèche Auslegerspitze / Конец стрелы / مقدمة الذراع | | | | 3,420 | 1,560 | 3,585 | 856 |
| Polipasto / Hook assembly / Palan / Flaschenzug / Полуснаст / بكرة | | | | 0,910 | 0,350 | 1,370 | 455 |
| Tirante sostén pluma / Jib support tie / Tirant de fleche / Haltestange Ausleger / Растяжка поддержки стрелы / مشد دعامة الذراع | | | | 5,000 | 0,360 | 0,450 | 1232 |
| Estructura contrapluma / Counterjib structure / Structure de contre-flèche / Konstruktion des Gegenauslegers / Структура противовесной / الذراع المعاكس | | | | 7,110 | 1,875 | 0,540 | 1145 |
| Contrapluma con mecanismos / Counterjib with mechanisms / Contre-flèche avec mécanismes / Gegenausleger+ Mechanismus Противовесная консоль с механизмами / الذراع المعاكس مع الآليات | | | | 7,110 | 2,230 | 1,819 | 9200 |
| Plataforma y cabina / Platform and cabin / Plateforme et cabin Plattform + Führerstand / Платформа и кабина / منصة وكابينة | | | | 3,420 | 2,060 | 2,400 | 1095 |
| Mecanismos Mechanisms Mécanismes de Mechanismus Механизмы آليات كهربائية | | Elevación carga / Hoisting / Levage de charge Hebewerk / Подъем груза / رافع الحمولة Elevación pluma / Luffing / Relevage de flèche Auslegerhebewerk / Подъем стрелы / رافع الذراع | | 1,919 1,948 | 2,110 2,170 | 1,540 1,400 | 3830 3250 |
| Transporte torre de montaje / Jacking cage transport / Transport de tour de montage / Transport Montageturm Транспортировка монтажной башни / نقل برج التركيب | | TM 20PAL-5,6 | | 9,550 | 2,070 | 2,520 | 5690 |

Fecha / Date: 11/10/2022

FEM 1001



Reservado el derecho a modificaciones sin previo aviso. Declinamos toda responsabilidad derivada de la información proporcionada / Subject to modification, without prior notice. This information is supplied without liability / L'entreprise se réserve le droit de procéder à des modifications sans préavis. Nous déclinons toute responsabilité quant aux informations fournies / Das Recht auf Änderungen ohne vorherige Ankündigung bleibt vorbehalten. Wir übernehmen keine Gewähr für die gemachten Angaben / Мы оставляем за собой право на внесение изменений без предварительного уведомления. Мы снимаем с себя любую ответственность в отношении предоставленной информации / حقوق التغيير محفوظة دون إشعار مسبق. دون أدنى مسؤولية عن المعلومات المقدمة

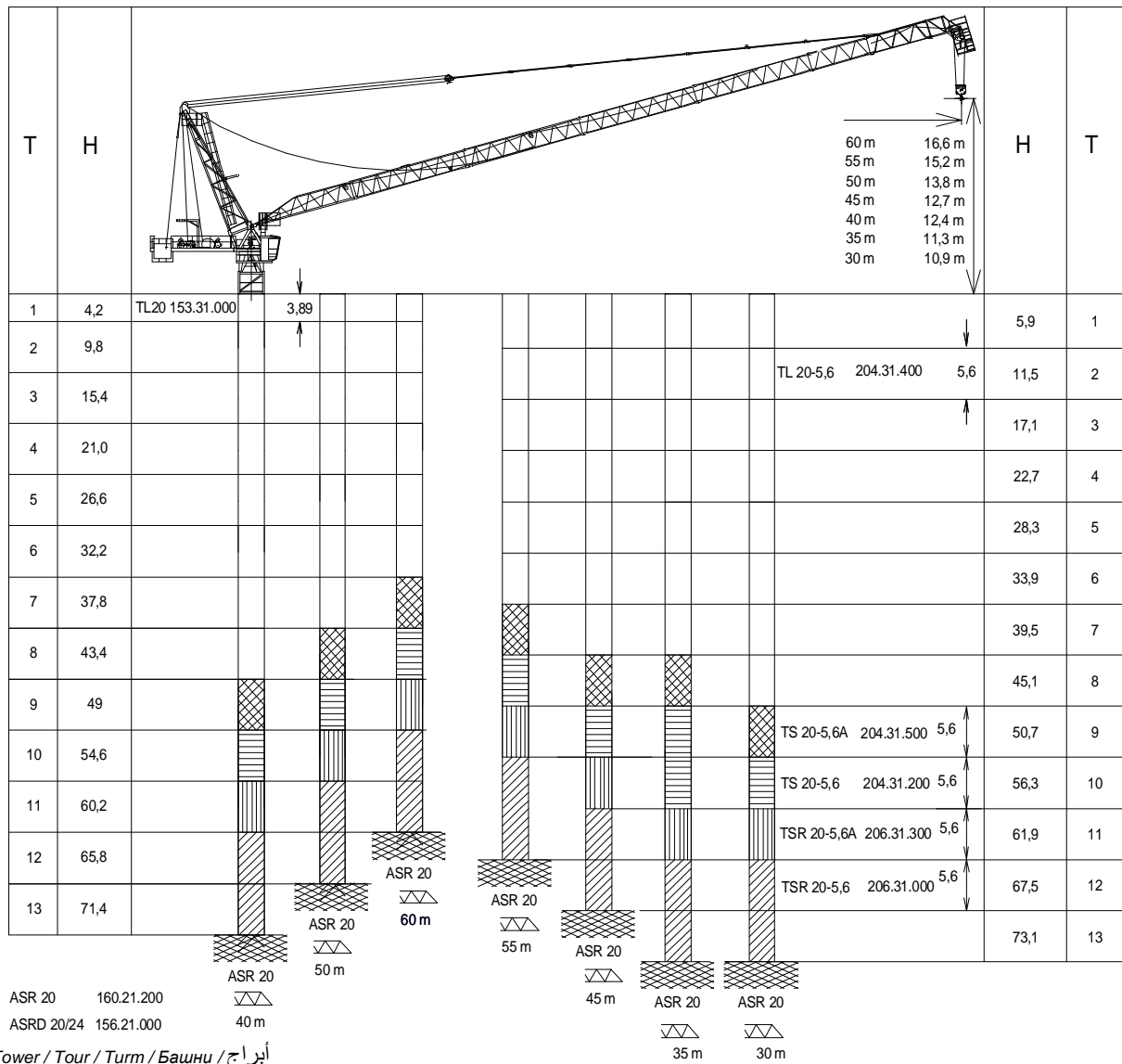

T: Torre / Tower / Tour / Turm / Башни / أبراج
H: Altura / Height / Hauteur / Höhe / Высота / ارتفاع



Otras configuraciones de torre / Other tower configuration
Autres configurations / Andere turmkonfigurationen / Прочие конфигурации / مكونات أخرى

TRANSPORTE / TRANSPORT / TRANSPORT / TRANSPORT / ТРАНСПОРТИРОВКА / نقل

J208PA

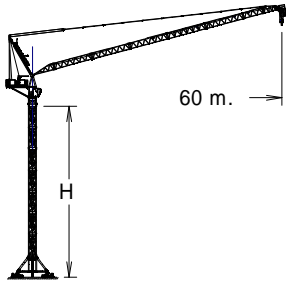

H = 39,5 m + + AL20

7 x

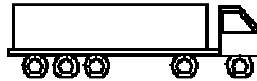

7 x

HIGH CUBE 40'

+ 1 x

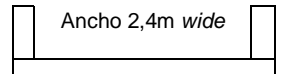

FLAT RACK 40'

Ancho 2,4m wide



Ctra./Rd. Madrid - Irún Km. 415 - 20.213 IDIAZABAL [Gipuzkoa] ESPAÑA / SPAIN
P.O. Box, 23 - 20.200 BEASAIN - E-mail: jaso@jaso.com
Tel. +34 943 - 18 70 00 • Fax. +34 943 - 18 70 20
www.jaso.com

Fecha / Date: 11/10/2022



FEM 1001

DELEGACION / DEALER

Reservado el derecho a modificaciones sin previo aviso. Declinamos toda responsabilidad derivada de la información proporcionada / Subject to modification, without prior notice.
This information is supplied without liability / L'entreprise se réserve le droit de procéder à des modifications sans préavis. Nous déclinons toute responsabilité quant aux informations fournies / Das Recht auf Änderungen ohne vorherige Ankündigung bleibt vorbehalten. Wir übernehmen keine Gewähr für die gemachten Angaben / Мы оставляем за собой право на внесение изменений без предварительного уведомления. Мы снимаем с себя любую ответственность в отношении предоставленной информации

حقوق التغيير محفوظة دون إشعار مسبق. دون أدنى مسؤولية عن المعلومات المقدمة