

# GRUA TORRE / TOWER CRANE

GRUE A TOUR / TURMDREHKRAN

Башенный кран / رافعة برجية

# J4510



UNE 58-101  
FEM 1001

UNE-EN-ISO 9001

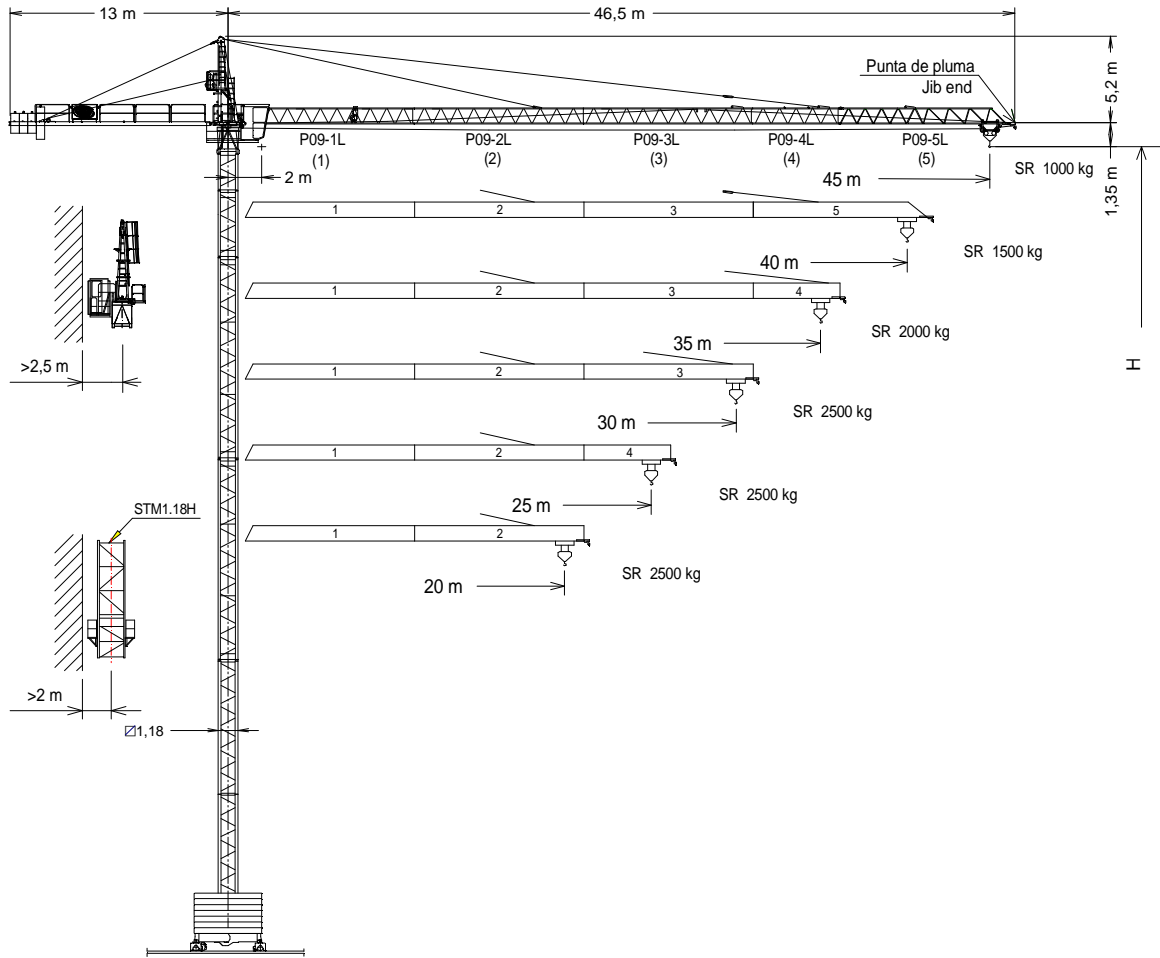

Altura máxima bajo gancho sin arriostrar (m).  
Maximum height under hook without fastening (m).  
Hauteur maximale sous crochet sans ancrage (m).  
Max. Hakenhöhe ohne Verstreben (m).  
Максимальная высота под крюком без крепления (m).  
أقصى ارتفاع تحت الخطاف دون ربط (m)

H =



P09-1L	155.40.000	TN2	146.32.500
P09-2L	155.41.000	BTX 45/BEX 45	137.20.500
P09-3L	155.42.000	BTX 38R/BEX 38R	137.20.000
P09-4L	155.43.000	BTX 38/BEX 38	149.20.000
P09-5L	155.44.500	BEX 45L	155.23.500
Punta de pluma / Jib end*	155.45.000	BEX 38RL	155.23.800
TR 12	146.30.000	BEX 38L	155.23.000
TN 12	146.31.000	ABH 75	152.23.000
TR 8RM	202.30.000	ABH 90	146.23.000
TR 8M	146.30.800	AR 12	137.21.000
TR 4	800.32.300	AN 12	146.21.000
TN 4	146.32.000	BE 442	146.24.850

\* Punta de pluma / Jib end / Pointe de flèche / Auslegerspitze / Конец стрелы / مقدمة الذراع

## (H) TRASLACIÓN / TRAVELLING /

TRASLATION / FORTBEWEGUNG / ПЕРЕМЕЩЕНИЕ / متحركة

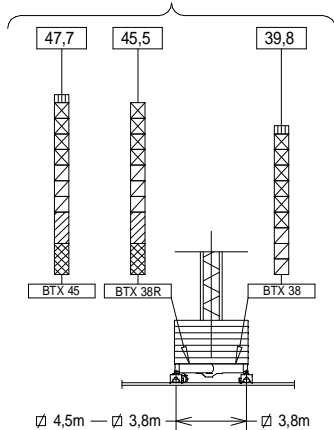

## (H) ESTACIONARIA / STATIONARY /

STATIONAIRE / STATIONÄR / СТАЦИОНАРНОЕ СОСТОЯНИЕ / ثابتة

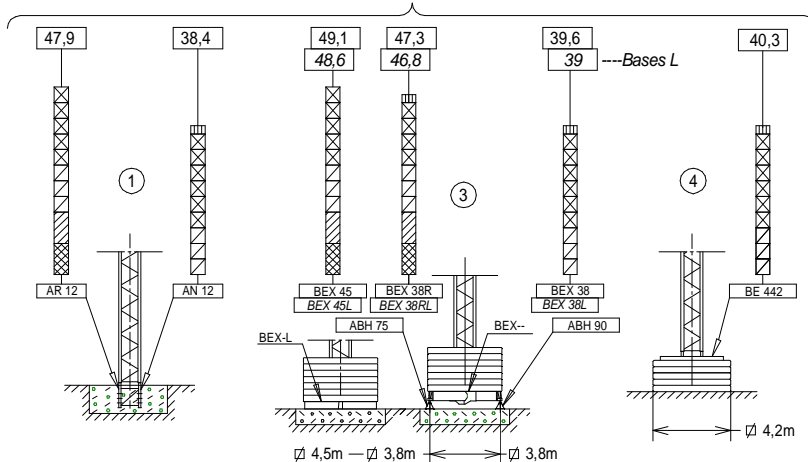

- TN 2
- ▨ TR 8RM
- ▧ TR 8M
- ▩ TN 4
- ▤ TN 12
- ▥ TR 4
- ▦ TR 12



Fecha / Date: 11/10/2022





Reservado el derecho a modificaciones sin previo aviso. Declinamos toda responsabilidad derivada de la información proporcionada / Subject to modification, without prior notice. This information is supplied without liability / L'entreprise se réserve le droit de procéder à des modifications sans préavis. Nous déclinons toute responsabilité quant aux informations fournies / Das Recht auf Änderungen ohne vorherige Ankündigung bleibt vorbehalten. Wir übernehmen keine Gewähr für die gemachten Angaben / Мы оставляем за собой право на внесение изменений без предварительного уведомления. Мы снимаем с себя любую ответственность в отношении предоставленной информации / حقوق التغيير محفوظة دون إشعار مسبق. دون أدنى مسؤولية عن المعلومات المقدمة













**CARGAS / LOADS / CHARGES / LASTEN / НАГРУЗКИ / الأحمال** **J4510**

	SR1 (kg)	Cargas máximas / Maximum loads / Charges maximales / Höchstlasten / Максимальные нагрузки / أقصى حمولة <b>SR1-2000 kg SR1-2000 kg</b>					
	2000 kg @...[m]	Alcance del gancho [m] / Hook reach [m] / Portée du crochet (m) / Reichweite des Hakens (m) / Радиус действия крюка (m) / مدى الخطاف					
[m]		<b>20</b>	<b>25</b>	<b>30</b>	<b>35</b>	<b>40</b>	<b>45</b>
<b>45</b>	25,0	2000	2000	1625	1355	1155	1000
<b>40</b>	31,1	2000	2000	2000	1750	1500	-----
<b>35</b>	35,0	2000	2000	2000	2000	-----	-----
<b>30</b>	30,0	2000	2000	2000	-----	-----	-----
<b>25</b>	25,0	2000	2000	-----	-----	-----	-----
<b>20</b>	20,0	2000	-----	-----	-----	-----	-----



**CARGAS / LOADS / CHARGES / LASTEN / НАГРУЗКИ / الأحمال** **J4510**

	SR2 (kg)	Cargas máximas / Maximum loads / Charges maximales / Höchstlasten / Максимальные нагрузки / أقصى حمولة <b>SR2-2500 kg</b>					
	2500 kg @...[m]	Alcance del gancho [m] / Hook reach [m] / Portée du crochet (m) / Reichweite des Hakens (m) / Радиус действия крюка (m) / مدى الخطاف					
[m]		<b>20</b>	<b>25</b>	<b>30</b>	<b>35</b>	<b>40</b>	<b>45</b>
<b>45</b>	20,5	2500	2000	1625	1355	1155	1000
<b>40</b>	25,5	2500	2500	2085	1750	1500	---
<b>35</b>	28,6	2500	2500	2375	2000	---	---
<b>30</b>	30,0	2500	2500	2500	---	---	---
<b>25</b>	25,0	2500	2500	---	---	---	---
<b>20</b>	20,0	2500	---	---	---	---	---

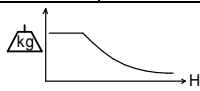
**CARACTERISTICAS DE MECANISMOS / MECHANISMS FEATURES** **J4510**

<b>CARACTÉRISTIQUES DES MÉCANISMES / MERKMALE DER MECHANISMEN / ХАРАКТЕРИСТИКИ МЕХАНИЗМОВ / الخصائص الآلية</b>								
*opcional *optional *en option *optional *опция *اختياري	<b>EC1846 SR2 13,2 kW</b>	<b>EC1856 SR1 13,2 kW</b>	<b>*EC2566VF SR2 18,4 kW</b>	<b>*EC2580VF SR1 18,4 kW</b>	<b>2,8 / 3,8 / 4,5m TG825VF 2x3 kW</b>	<b>OG608VF 4 kW</b>	<b>TC360 / *TC360VF 1,9 / *1,8 kW</b>	<b>TH1010 9,2 kW</b>
	1,3   2,5   2,5 46   23   5	1,1   2   2 56   28   6	1,3   2,5 0..64   0..32	1,1   2 0..82   0..41	0...25 m/min	0... 0,8 r/min sl/min	30/60 m/min *0...30 *30...60 m/min	1 m/min
	H ≤ SR 193 m		SR 189 m		<b>PTOTAL (EC1846/EC1856 + OG608VF + TC360) = 19,1 kW</b> 400V 50Hz <b>PTOTAL (*EC2566VF/*EC2580VF + OG608VF + *TC360VF) = *24,2 kW</b>			
	545 m		593 m		 EC1846 EC1856 TC360 TH1010 kW +20% m/min +20%			
					480V 60Hz			

**LASTRES INFERIORES / LOWER BALLASTS / LESTS INFÉRIEURS / UNTERER BALLAST / НИЖНИЙ БАЛЛАСТ / نقل** **J4510**

		<b>H (m)</b>		<b>18</b>	<b>22</b>	<b>30</b>	<b>40</b>	<b>46</b>	<b>49,1</b>
<b>BEX 45 / BTX 45</b>		 4100 kg		6		8	10	12	14
<b>BEX45L</b>				8		10	12	14	
<b>BEX 38R / BTX 38R</b>				6	8	10	12	16	----
<b>BEX 38 / BTX 38</b>				6	8	10	12	----	----
<b>BEX 38RL</b>				8		10	12	16	----
<b>BEX 38L</b>				8		10	12	----	----
		<b>H (m)</b>		31,9			40,3		
<b>BE 442</b>		 3450 kg		16		20			

H: Altura bajo gancho / Height under hook / Hauteur maximale sous crochet / Höhe unter dem Haken / Высота под крюком / الارتفاع أسفل الخطاف  
 Para alturas intermedias tomar el lastre correspondiente a la altura superior / For intermediate heights take the ballast corresponding to the higher height / Pour les hauteurs intermédiaires, opter pour le lest correspondant à la hauteur immédiatement supérieure / Für Zwischenhöhen den entsprechenden Ballast auf für die höhere Höhe wählen / Для промежуточных высот возьмите балласт, соответствующий большей высоте / للارتفاعات البينية يرجى استخدام النقل العائد للارتفاع الأعلى / حقوق التغيير محفوظة دون إشعار مسبق. دون أدنى مسؤولية عن المعلومات المقدمة /



Fecha / Date: 11/10/2022

Reservado el derecho a modificaciones sin previo aviso. Declinamos toda responsabilidad derivada de la información proporcionada / Subject to modification, without prior notice. This information is supplied without liability / L'entreprise se réserve le droit de procéder à des modifications sans préavis. Nous déclinons toute responsabilité quant aux informations fournies / Das Recht auf Änderungen ohne vorherige Ankündigung bleibt vorbehalten. Wir übernehmen keine Gewähr für die gemachten Angaben / Мы оставляем за собой право на внесение изменений без предварительного уведомления. Мы снимаем с себя любую ответственность в отношении предоставленной информации /



DENOMINACIÓN / DENOMINATION / DÉSIGNATION / BEZEICHNUNG / НАЗВАНИЕ / اسم		L [m]	A [m]	H [m]	P / W [kg]	
Torre Tower Tour Turm Башня تورج	TR 8RM – TR 8M TR 12 – TN 12 TR 4 TN 4 TN 2				2575-2515 2840-2780 1070 1055 785	
Conjunto asiento pista, punta de torre, orientación y elevación Slewing table assembly, tower head, slewing and hoisting mechanism Groupe pivot + porte-flèche + mécanisme d'orientation + de levage Gruppe Turmsitz + Turmspitzenbasis + Ausrichtung + Hebewerk Сиденье площадки + верхняя секция башни + поворотный механизм + подъемный механизм مجموعة وحدة الدوارن + رأس البرج + آلية الدوران + آلية الرفع					3622	
Tramo de pluma Jib section Tronçon de flèche Auslegerabschnitt Секция стрелы أجزاء الذراع	P09 1L (1) P09 2L (2) P09 3L (3) P09 4L (4) P09 5L (5)				650 550 565 250 407	
Polipasto / Hook assembly Palan / Flaschenzug / Полуспаст / ككرة	SR				135	
Carro / Trolley Chariot / Laufkatze / Грузовая тележка / عربة	SR				110	
Contrapluma con plataformas / Counterjib with platforms Contre-flèche avec plateformes / Gegenausleger+Plattformen Противовесная консоль с платформами الذراع المقابل مع المنصة					942	
Plataforma y cabina / Platform and cabin / Plateforme et cabine Plattform + Führerstand / Платформа и кабина / منصة وكابينة					820	
Contrapeso / Counterweight Contrepoids / Gegengewicht Противовес / اوزان معاكسة	Grande / Big / Grand / Groß / Большой / كبير Pequeño / Small / Petit / Klein / Малый / صغير				2360 1500	
Base grúa. Testero largo Crane base Long carriage Base de la grue. Palonnier long Kranbasis. Langes Kopfteil Основание крана. Длинная передняя часть قاعدة الرافعة مقدمة طويلة (للكابينة)	BTX 38 BTX 38R BTX 45				1576 1792 2065	
	BTX 38L BTX 38RL BTX 45L				1160 850 660	
	BEX 38 BEX 38R BEX 45				1390 1590 1863	
	Mecanismo traslación grúa / Crane travelling mechanism Mécanisme de translation de la grue / Kranfahrtmechanismus آلية رفع الرافعة					293
	Lastre / Ballast Lest / Ballast / Балласт / ثقل	☐ 2,8m ☐ 3,8m ☐ 4,5m BE 442 BE 434				3700 4100 3450 4300
	Torre de montaje / Jacking cage / Tour de montage / Montageturm / Монтажная башня / برج التركيب					3200
Torre de montaje sin puerta+ carro+plataforma carro +viga de apoyo Jacking cage without door+ trolley+ trolley platform+ beam assembly Tour de montage sans porte+chariot+plateforme de chariot +poutre de soutien Montageturm ohne Tür+Wagen+Plattformwagen+Stützbalken Монтажная башня без двери+грузовой тележки+платформы грузовой тележки+опорной балки برج التركيب دون بوابة ، و عربة ومنصة متحركة و عارضة تدعيم	TM 1.18H				2450	

Fecha / Date: 11/10/2022

FEM 1001



Reservado el derecho a modificaciones sin previo aviso. Declinamos toda responsabilidad derivada de la información proporcionada / Subject to modification, without prior notice. This information is supplied without liability / L'entreprise se réserve le droit de procéder à des modifications sans préavis. Nous déclinons toute responsabilité quant aux informations fournies / Das Recht auf Änderungen ohne vorherige Ankündigung bleibt vorbehalten. Wir übernehmen keine Gewähr für die gemachten Angaben / Мы оставляем за собой право на внесение изменений без предварительного уведомления. Мы снимаем с себя любую ответственность в отношении предоставленной информации / حقوق التغيير محفوظة دون إشعار مسبق. دون أدنى مسؤولية عن المعلومات المقدمة

T	H							H	T
1	4,5	TN 4	146.32.000	TN 4	4,5	1	TN 2	2,7	1
2	8,5	TN 4		TN 4	8,5	2	TN 4	6,6	2
3	20,3	TN 12	146.31.000	TN 12	20,3	3	TN 12	18,5	3
4	32,2	TR 12	146.30.000	TR 12	32,2	4	TR 12	30,4	4
5	40,1	TR 8M	146.30.800	TR 8M	40,1	5	TR 8M	38,3	5
6	43,9	TX-90/TXXR	202.36.500	TX-90/TXXR	43,9	6	TX-90/TXXR	42,1	6
7	46,8	T 3-90	133.32.000	T 3-90	46,8	7	T 3-90	45,0	7
8	49,8				49,8	8		47,9	8
9	52,7				52,7	9		53,8	9
		AN 90	133.21.000	AN 90					
		AND 90	133.21.800	AND 90					
		AN 150	161.21.000	AN 150					
		AND 150	161.21.050	AND 150					
		AL 20	153.21.800	AL 20					
		ALD 20	160.21.250	ALD 20					
		AS 20	160.21.010	AS 20					
		ASD 20/24	160.21.080	ASD 20/24					
		ASR 20	160.21.200	ASR 20					
		ASRD 20/24	156.21.000	ASRD 20/24					

Transporte / Transport / Transport / Transport / نقل

H=38,4 + AN12

2x

3x HIGH CUBE 40'

≤ 6xTN4

$h_{max} = 3xTR4 + 6xTN4$

h (m)	36
D (m)	6 - 10
P (KN)	319 / 294
Rmax (KN)	129 / 244

TR4: 800.32.300

Trepado interno / Internal climbing / Téléscoage intérieur / Inneres klettersystem / Внутренняя лестница / التسلق الداخلي

- ⚠ Viento fuera de servicio / Out of service wind / Vitesse du vent hors service / Wind außer betrieb / Ветровая нагрузка в покое / الريح خارج الخدمة
- ℹ Consultar / Consult / Nous consulter / Anfragen / Консультируйтесь / الرجوع إلى
- ▶ En servicio / In service / En service / In betrieb / В работе / في الخدمة
- Fuera de servicio / Out of service / Hors service / Außer betrieb / В покое / خارج الخدمة



Ctra./Rd. Madrid - Irún Km. 415 - 20.213 IDIAZABAL [Gipuzkoa] ESPAÑA / SPAIN  
 P.O. Box, 23 - 20.200 BEASAIN - E-mail: jaso@jaso.com  
 Tel. +34 943 - 18 70 00 • Fax. +34 943 - 18 70 20  
**www.jaso.com**

Fecha / Date: 11/10/2022

FEM 1001

DELEGACION / DEALER

Reservado el derecho a modificaciones sin previo aviso. Declinamos toda responsabilidad derivada de la información proporcionada / Subject to modification, without prior notice.  
 This information is supplied without liability / L'entreprise se réserve le droit de procéder à des modifications sans préavis. Nous déclinons toute responsabilité quant aux informations fournies / Das Recht auf Änderungen ohne vorherige Ankündigung bleibt vorbehalten. Wir übernehmen keine Gewähr für die gemachten Angaben / Мы оставляем за собой право на внесение изменений без предварительного уведомления. Мы снимаем с себя любую ответственность в отношении предоставленной информации

حقوق التغيير محفوظة دون إشعار مسبق. دون أدنى مسؤولية عن المعلومات المقدمة