

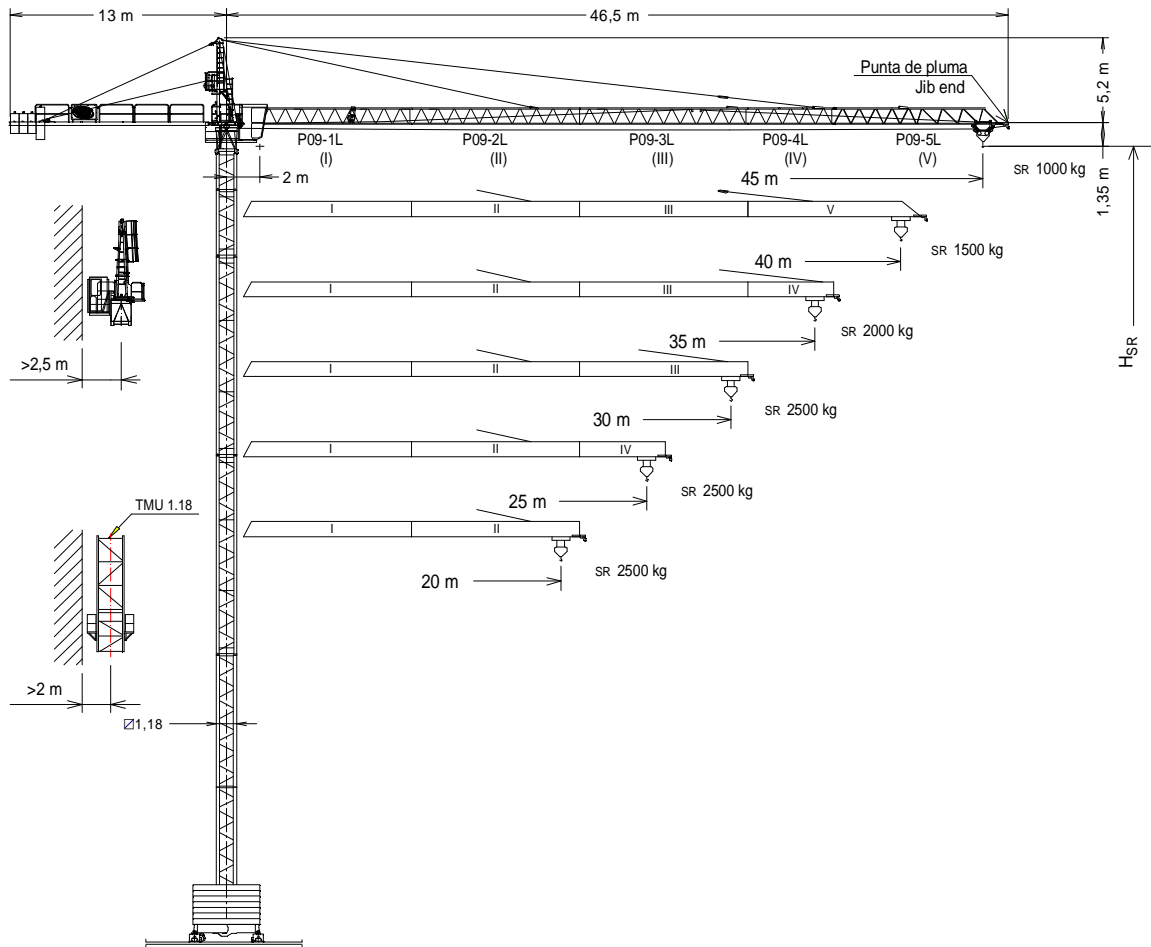

UNE 58-101  
FEM 1001

UNE-EN-ISO 9001



Altura máxima bajo gancho sin arriostrar (m).  
Maximum height under hook without fastening (m).  
Hauteur maximale sous crochet sans ancrage (m).  
Максимальная высота под крюком без крепления (m).  
H<sub>SR</sub> = Ваğlantısız maksimum kanca altı yüksekliđi (m).  
أقصى ارتفاع تحت الخطاف بدون ربط (m)



H<sub>SR</sub> = 2 m.

TMU 1.18	202.35.500	TN2	146.32.500
P09-1L	155.40.000	BTX 45/BEX 45	137.20.500
P09-2L	155.41.000	BTX 38R/BEX 38R	137.20.000
P09-3L	155.42.000	BTX 38/BEX 38	149.20.000
P09-4L	155.43.000	BEX 45L	155.23.500
P09-5L	155.44.500	BEX 38RL	155.23.800
Punta de pluma/Jib end*	155.45.000	BEX 38L	155.23.000
TR 12	146.30.000	ABH 75	152.23.000
TN 12	146.31.000	ABH 90	146.23.000
TR 8RM	202.30.000	AR 12	137.21.000
TR 8M	146.30.800	AN 12	146.21.000
TR 4	800.32.300	BE 442	146.24.850
TN 4	146.32.000		

\* Punta de pluma / Jib end / Pointe de flèche / Конец стрелы / Вот усу / مقدمة الذراع

(H) TRASLACIÓN / TRAVELLING /  
TRASLATION / ПЕРЕМЕЩЕНИЕ / RAY YÜRÜŞÜŞLÜ / متحركة

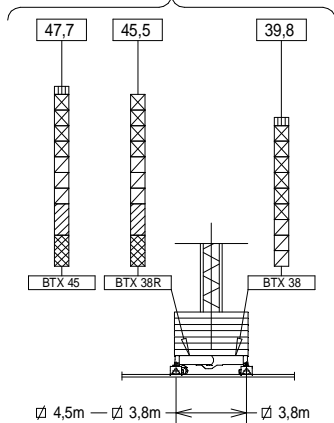

(H) ESTACIONARIA / STATIONARY /  
STATIONAIRE / СТАЦИОНАРНОЕ СОСТОЯНИЕ / SABIT / ثابتة

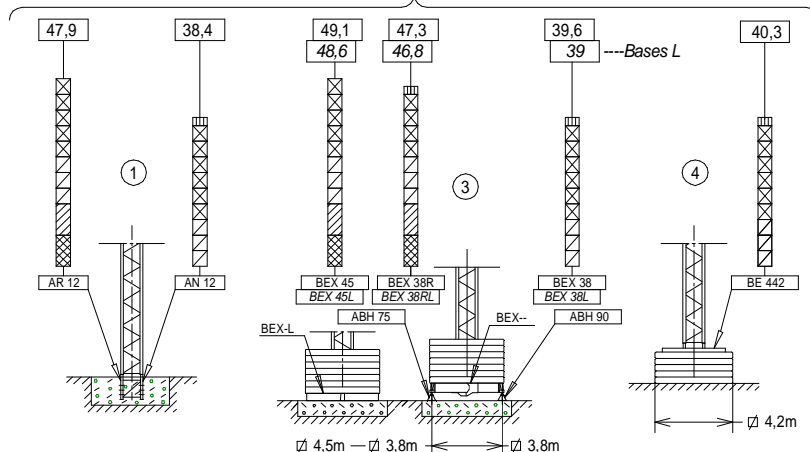

- TN 2
- ▨ TR 8RM
- ▨ TR 8M
- ▨ TN 4
- ▨ TN 12
- ▨ TR 4
- ▨ TR 12



Fecha / Date: 20/01/2016





Reservado el derecho a modificaciones sin previo aviso. Declinamos toda responsabilidad derivada de la información proporcionada / Subject to modification, without previous warning. This information is supplied without liability / L'entreprise se réserve le droit de procéder à des modifications sans préavis. Nous déclinons toute responsabilité quant aux informations fournies / Мы оставляем за собой право на внесение изменений без предварительного уведомления. Мы снимаем с себя любую ответственность в отношении предоставленной информации / Önceden bildirilmeksizin değiştirilme hakkı saklıdır. Verilen bilgiler için hiçbir sorumluluk kabul etmemekteyiz













**CARGAS / LOADS / CHARGES / НАГРУЗКИ / YÜKLER / الأحمال** **J4510**

	SR1 (kg)	Cargas máximas / Maximum loads / Charges maximales / Максимальные нагрузки / Maksimum yük / أقصى حمولة					
		<b>SR1-2000 kg</b>					
	2000 kg @...[m]	Alcance del gancho [m] / Hook reach [m] / Portée du crochet (m) / Радиус действия крюка (m) / Kancanın yüksekliği (m) / مدى الخطاف					
		<b>20</b>	<b>25</b>	<b>30</b>	<b>35</b>	<b>40</b>	<b>45</b>
<b>45 m</b>	25,0	2000	2000	1625	1355	1155	1000
<b>40 m</b>	31,1	2000	2000	2000	1750	1500	—
<b>35 m</b>	35,0	2000	2000	2000	2000	—	—
<b>30 m</b>	30,0	2000	2000	2000	—	—	—
<b>25 m</b>	25,0	2000	2000	—	—	—	—
<b>20 m</b>	20,0	2000	—	—	—	—	—

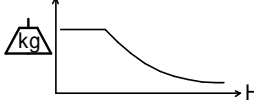

**CARGAS / LOADS / CHARGES / НАГРУЗКИ / YÜKLER / الأحمال** **J4510**

	SR2 (kg)	Cargas máximas / Maximum loads / Charges maximales / Максимальные нагрузки / Maksimum yük / أقصى حمولة					
		<b>SR2-2500 kg</b>					
	2500 kg @...[m]	Alcance del gancho [m] / Hook reach [m] / Portée du crochet (m) / Радиус действия крюка (m) / Kancanın yüksekliği (m) / مدى الخطاف					
		<b>20</b>	<b>25</b>	<b>30</b>	<b>35</b>	<b>40</b>	<b>45</b>
<b>45 m</b>	20,5	2500	2000	1625	1355	1155	1000
<b>40 m</b>	25,5	2500	2500	2085	1750	1500	—
<b>35 m</b>	28,6	2500	2500	2375	2000	—	—
<b>30 m</b>	30,0	2500	2500	2500	—	—	—
<b>25 m</b>	25,0	2500	2500	—	—	—	—
<b>20 m</b>	20,0	2500	—	—	—	—	—

**CARACTERISTICAS DE MECANISMOS / MECHANISMS FEATURES / CARACTÉRISTIQUES DES** **J4510**

<b>MÉCANISMES / ХАРАКТЕРИСТИКИ МЕХАНИЗМОВ / MEKANİZMALARIN ÖZELLİKLERİ / الخصائص الآلية</b>									
*opcional *optional *en option *опция *opsiyonel *اختياري									
	<b>EC1846 SR2 13,2 kW</b>	<b>EC1856 SR1 13,2 kW</b>	<b>*EC2566VF SR2 18,4 kW</b>	<b>*EC2580VF SR1 18,4 kW</b>	<b>2,8/3,8/4,5m TG825VF 2x3 kW</b>	<b>OG608VF 4 kW</b>	<b>TC360 / *TC360VF 1,9 / *1,8 kW</b>	<b>TH1010 9,2 kW</b>	
	1,3   2,5   2,5 46   23   5	1,1   2   2 56   28   6	1,3   2,5 0..64   0..32	1,1   2 0..82   0..41	0...25 m/min	0... 0,8 r/min sl/min	30/60 m/min *0...30 *30...60 m/min	1 m/min	
	H ≤ SR 193 m			SR 189 m		 <b>P<sub>TOTAL</sub> (EC1846/EC1856 + OG608VF + TC360) = 19,1 kW</b> <b>P<sub>TOTAL</sub> (*EC2566VF/*EC2580VF + OG608VF + *TC360VF) = *24,2 kW</b> 400V 50Hz			
					 480V 60Hz		EC1846 EC1856 TC360 TH1010		kW +20% m/min +20%

**LASTRES INFERIORES / LOWER BALLASTS / LESTS INFÉRIEURS / НИЖНИЙ БАЛЛАСТ / ALT AĞIRLIK TAŞLARI / نقل** **J4510**

	<b>H (m)</b>	18	22	30	40	46	49,1
<b>BEX 45 / BTX 45</b>	 4100 kg	6		8	10	12	14
<b>BEX45L</b>		8		10	12	14	14
<b>BEX 38R / BTX 38R</b>		6	8	10	12	16	----
<b>BEX 38 / BTX 38</b>		6	8	10	12	----	----
<b>BEX 38RL</b>		8		10	12	16	----
<b>BEX 38L</b>		8		10	12	----	----
	<b>H (m)</b>	31,9			40,3		
<b>BE 442</b>	 3450 kg	16			20		

H: Altura bajo gancho / Height under hook / Hauteur maximale sous crochet / Высота под крюком / Kanca altı yüksekliği / الارتفاع أسفل الخطاف  
 Para alturas intermedias tomar el lastre correspondiente a la altura superior / For intermediate heights take the ballast corresponding to the higher height / Pour les hauteurs intermédiaires, opter pour le lest correspondant à la hauteur immédiatement supérieure / Для промежуточных высот возьмите балласт, соответствующий большей высоте / Orta yükseklikler için daha üst bir yüksekliğe karşılık gelen ağırlığı alınız / لارتفاعات البينية يرجى استخدام النقل العائد للارتفاع الأعلى / لارتفاعات البينية يرجى استخدام النقل العائد للارتفاع الأعلى

Fecha / Date: 20/01/2016



Reservado el derecho a modificaciones sin previo aviso. Declinamos toda responsabilidad derivada de la información proporcionada / Subject to modification, without previous warning. This information is supplied without liability / L'entreprise se réserve le droit de procéder à des modifications sans préavis. Nous déclinons toute responsabilité quant aux informations fournies / Мы оставляем за собой право на внесение изменений без предварительного уведомления. Мы снимаем с себя любую ответственность в отношении предоставленной информации / Önceden bildirilmeksizin değiştirilme hakkı saklıdır. Verilen bilgiler için hiçbir sorumluluk kabul etmemekteyiz / حقوق التغيير محفوظة دون إشعار مسبق. دون أدنى مسؤولية عن المعلومات المقدمة



DENOMINACIÓN / DENOMINATION / DÉSIGNATION / НАЗВАНИЕ / AÇIKLAMA / اسم		L [m]	A [m]	H [m]	P / W [kg]	
Torre	TR 8RM – TR 8M	8,07	1,19	1,19	2575-2515	
Tower	TR 12 – TN 12	12,01	1,19	1,19	2840-2780	
Tour	TR 4	3,96	1,18	1,18	1070	
Башня	TN 4	4,09	1,19	1,19	1055	
Kule	TN 2	2,29	1,19	1,19	785	
برج						
Conjunto asiento pista, punta de torre, orientación y elevación Slewing table assembly, tower head, slewing and hoisting mechanism Groupe pivot + porte-flèche + mécanisme d'orientation + de levage Сиденье площадки + верхняя секция башни + поворотный механизм + подъемный механизм Göbek +kulenin kafa bölümü+mekanizma+vinç kulesi مجموعة وحدة الدوارن + رأس البرج + آلية الدوران + آلية الرفع			6,97	1,65	2,42	3622
Tramo de pluma	P09 1L (I)	10,13	1	1,15	650	
Jib section	P09 2L (II)	10,13	0,86	1,09	550	
Tronçon de flèche	P09 3L (III)	10,15	0,86	1,09	565	
Секция стрелы	P09 4L (IV)	5,26	0,86	1,09	250	
Vom bölümü	P09 5L (V)	10,12	0,86	1,09	407	
أجزاء الذراع						
Polipasto / Hook assembly / Palan / Полиспаст / Kanca takımı / بكرة	SR		0,76	0,16	0,96	135
Carro / Trolley / Chariot / Грузовая тележка / Şaryo / عربة	SR		1,00	1,33	0,73	110
Contrapluma con plataformas / Counterjib with platforms Contre-flèche avec plateformes / Противовесная консоль с платформами / Platformlu kuçruk / المنصة مع المقابل			11,95	1,35	0,4	942
Plataforma y cabina / Platform and cabin / Plateforme et cabine / Платформа и кабина / Platform ve kabin / منصة وكابينة			3,69	1,63	2,25	820
Contrapeso / Counterweight / Contrepoids / Противовес / Denge ağırlığı / موازن معاكسة	Grande / Big / Grand / Большой / Büyük / كبير Pequeño / Small / Petit / Малый / Küçük / صغير		1,08 1,08	0,50 0,50	2,02 1,30	2360 1500
Base grúa Testero largo Crane base Long carriage Base de la grue. Palonnier long Основание крана. Длинная передняя часть Vinç tabanı. Uzun vinç arabası قاعدة الرافعة. مقدمة طويلة (للكابينة)	BTX 38		6,11	0,64	1,53	1576
	BTX 38R		6,11	0,64	1,57	1792
	BTX 45		7,01	0,64	1,57	2065
BTX 38L		5,46	0,55	0,97	1160	
		BTX 38RL	5,46	0,55	0,88	850
		BTX 45L	4,01	0,55	0,88	660
BEX 38		5,56	0,3	1,27	1390	
		BEX 38R	5,56	0,3	1,40	1590
		BEX 45	6,55	0,3	1,41	1863
Mecanismo traslación grúa / Crane travelling mechanism Mécanisme de translation de la grue / Механизм перемещения крана / Yürüyüş mekanizmalı vinç آلية رفع الرافعة			0,96	0,56	0,66	293
Lastre / Ballast / Lest / Балласт / Alt ağırlık taşları / ثقيل	☐ 2,8m		3,00	0,44	1,30	3700
	☐ 3,8m ☐ 4,5m		4,00	0,34	1,30	4100
	BE 442		2,09	0,34	2,10	3450
	BE 434		3,40	0,34	1,69	4300
Torre de montaje / Jacking cage / Tour de montage / Монтажная башня / Kaldırma kafesi / برج التركيب			7,14	1,76	1,71	3200
Torre de montaje sin puerta, carro, plataforma carro y viga de apoyo Jacking cage without door, trolley, trolley platform and beam assembly Tour de montage sans porte, chariot, plateforme de chariot et poutre de soutien Монтажная башня без двери, грузовой тележки, платформы грузовой тележки и опорной балки Kapısız kaldırma kafesi, vinç köprüsü arabası, vinç köprüsü arabası platformu ve giriş takımı برج التركيب بدون بوابة ، وعربة ومنصة متحركة و عارضة تدعيم	TMU 1.18		7,14	1,76	1,71	2450

T	H								H	T			
1	4,5	TN 4	146.32.000	TN 4	4,5	1	TN 2	2,7	1	TN 4	4,5	1	
2	8,5	TN 4		TN 4	8,5	2	TN 4	3,96	6,6	2	TN 4	8,5	2
3	20,3	TN 12	146.31.000	TN 12			TN 12		18,5	3	TN 12		3
4	32,2	TR 12	146.30.000	TR 12			TR 12	11,88	30,4	4	TR 12		4
5	40,1	TR 8M	146.30.800	TR 8M			TR 8M		38,3	5	TR 8M		5
		TX-90/TXXR	202.36.500				TX-90/TXXR				TX-90/TXXR		
6	43,9	T 3-90	133.32.000	T 3-90	43,9	6	T 3-90	5,6	42,1	6	T 3-90	43,9	6
7	46,8				46,8	7			45,0	7		46,8	7
8	49,8				49,8	8			47,9	8		49,8	8
9	52,7			T6-150A	55,7	9	T6-150A	5,82	53,8	9	T6-150A	55,7	9
				T6-150	61,5	10	T6-150	5,82	59,6	10	T6-150	61,5	10
				TL20/Tx150		11	TL20/Tx150		63,5	11	TL20/Tx150		11
				TL20-5.6		12	TS20-5.6A		69,1	12	TS20-5.6A		12
				AS20		13	AS20		74,7	13	AS20		13
				AS20		14	AS20		80,4	14	AS20		14
				AS20		15	AS20		87,8	15	AS20		15

AN 90 133.21.000  
 AND 90 133.21.800  
 AN 150 161.21.000  
 AND 150 161.21.050  
 AL 20 153.21.800  
 ALD 20 160.21.250  
 AS 20 160.21.010  
 ASD 20/24 160.21.080  
 ASR 20 160.21.200  
 ASDR 20/24 156.21.000

T: Torre / Tower / Tour / Башни / Kuleler / أبراج  
 H: Altura / Height / Hauteur / Высота / Yükseklik / ارتفاع

Otras configuraciones de torre / Other tower configuration / Autres configurations / Прочие конфигурации / Diğer konfigürasyonlar / مكونات أخرى

Transporte  
 Transport / Transport /  
 Транспортировка / Taşıma /  
 نقل

H=38,4 + AN12

2x

3x HIGH CUBE 40'

≤ 6xTN4

TREPADO / CLIMBING / TÉLESCOPAGE / ЛЕСТНИЦА / TIRMANMA / التسلق J4510

$h_{max} = 3xTR4 + 6xTN4$

	▶	■
h (m)	36	
D (m)	6 - 10	
P (KN)	319	294
Rmax (KN)	129	244

TR4: 800.32.300

Trepado interno / Internal climbing. / Téléscopage intérieur / Внутренняя лестница /  
 Bina içi tırmanma / التسلق الداخلي

- ⚠ Viento fuera de servicio / Out of service wind / Vitesse du vent hors service / Ветровая нагрузка в покое / Rüzgar devre dışı / الريح خارج الخدمة
- 📄 Consultar / Consult / Nous consulter / Консультируйтесь / Danışınız / الرجوع إلى
- ▶ En servicio / In service / En service / В работе / Devrede / في الخدمة
- Fuera de servicio / Out of service / Hors service / В покое / Devre dışı / خارج الخدمة



Ctra./Rd. Madrid - Irún Km. 415 - 20.213 IDIAZABAL [Gipuzkoa] ESPAÑA / SPAIN  
 P.O. Box, 23 - 20.200 BEASAIN - E-mail: jaso@jaso.com  
 Tel. +34 943 - 18 70 00 • Fax. +34 943 - 18 70 20  
 www.jaso.com

Fecha / Date: 20/01/2016

Reservado el derecho a modificaciones sin previo aviso. Declinamos toda responsabilidad derivada de la información proporcionada / Subject to modification, without previous warning. This information is supplied without liability / L'entreprise se réserve le droit de procéder à des modifications sans préavis. Nous déclinons toute responsabilité quant aux informations fournies / Мы оставляем за собой право на внесение изменений без предварительного уведомления. Мы снимаем с себя любую ответственность в отношении предоставленной информации / Önceden bildirilmeksizin değiştirilme hakkı saklıdır. Verilen bilgiler için hiçbir sorumluluk kabul etmemekteyiz /

حقوق التغيير محفوظة دون إشعار مسبق. دون أدنى مسؤولية عن المعلومات المقدمة

FEM 1001

DELEGACION / DEALER