

H =  
 Altura máxima bajo gancho sin arriostrar (m).  
 Maximum height under hook without fastening (m).  
 Hauteur maximale sous crochet sans ancrage (m).  
 Max. Hakenhöhe ohne Verstreben (m).  
 Максимальная высота под крюком без крепления (m).  
 أقصى ارتفاع تحت الخطاف دون ربط (م)

C3-17	153.50.500	BSRI 8-20-5,6	204.20.000
C1-17	142.50.900	BRI 10-24	156.20.500
P17-10R	153.40.500	TL20	153.31.000
P17-2R	153.41.600	TL20-5,6	204.31.400
P17-3N	142.42.500	TS20-5,6A	204.31.500
P17-4N	142.43.500	TS20-5,6	204.31.200
P17-5N	142.44.500	TSR20-5,6A	206.31.300
P17-6N	153.45.000	TSR20-5,6	206.31.000
P17-7N	153.46.000	TR24/TS20	156.36.800
P17-8N	142.46.500	TR24-5,6	156.30.700
P17-9N	142.48.500	TRD24-5,6	163.31.300
BLI 6-20-5,6	211.20.500	ABH 100	201.23.000
BSI 8-20-5,6	211.20.000	ABH 100C	170.23.000

(H) TRASLACIÓN / TRAVELLING /

TRASLACION // FORTBEWEGUNG / ПЕРЕМЕЩЕНИЕ / متحركة

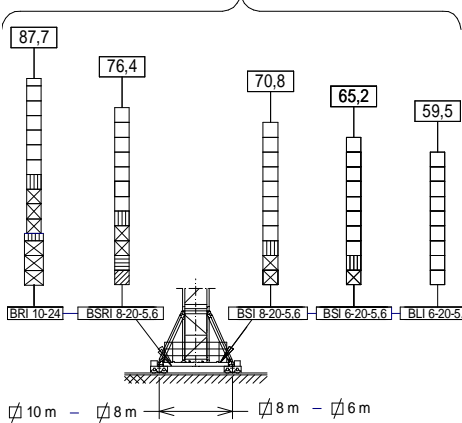

(H) ESTACIONARIA / STATIONARY /

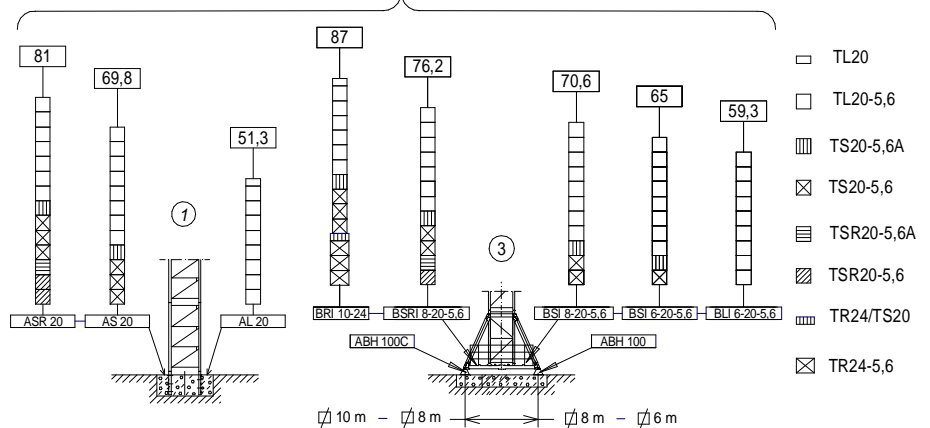

STATIONAIRE / STATIONÄR / СТАЦИОНАРНОЕ СОСТОЯНИЕ / ثابتة



Fecha / Date: 11/10/2022













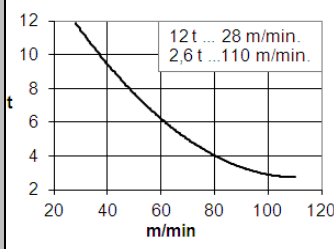
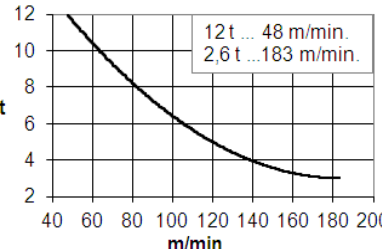
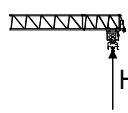

Reservado el derecho a modificaciones sin previo aviso. Declinamos toda responsabilidad derivada de la información proporcionada / Subject to modification, without prior notice. This information is supplied without liability / L'entreprise se réserve le droit de procéder à des modifications sans préavis. Nous déclinons toute responsabilité quant aux informations fournies / Das Recht auf Änderungen ohne vorherige Ankündigung bleibt vorbehalten. Wir übernehmen keine Gewähr für die gemachten Angaben / Мы оставляем за собой право на внесение изменений без предварительного уведомления. Мы снимаем с себя любую ответственность в отношении предоставленной информации / حقوق التغيير محفوظة دون إشعار مسبق. دون أدنى مسؤولية عن المعلومات المقدمة

 SR (kg)		Cargas máximas / Maximum loads / Charges maximales / Höchstlasten / Максимальные нагрузки / أقصى حمولة <b>SR - 12.000 kg</b>											
 [m]	12000 kg @ ... (m)	Alcance del gancho [m] / Hook reach [m] Portée du crochet (m) / Reichweite des Hakens (m) / Радиус действия крюка (m) / مدى الخطاف											
		20	25	30	35	40	45	50	55	60	65	70	75
75	20,1	12000	9440	7705	6466	5536	4813	4235	3762	3368	3034	2748	2500
70	21,4	12000	10146	8293	6970	5978	5206	4588	4083	3662	3305	3000	—
65	22,4	12000	10652	8715	7331	6294	5487	4841	4313	3873	3500	—	—
60	23,9	12000	11438	9370	7893	6785	5923	5234	4670	4200	—	—	—
55	25,3	12000	12000	9975	8411	7239	6327	5597	5000	—	—	—	—
50	26,1	12000	12000	10313	8701	7493	6552	5800	—	—	—	—	—
45	27,0	12000	12000	10685	9020	7771	6800	—	—	—	—	—	—
40	27,0	12000	12000	10723	9053	7800	—	—	—	—	—	—	—
35	27,7	12000	12000	11012	9300	—	—	—	—	—	—	—	—

CARACTERISTICAS DE MECANISMOS / MECHANISMS FEATURES / CARACTÉRISTIQUES

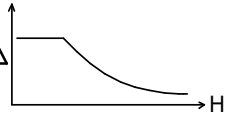
DES MÉCANISMES / MERKMALE DER MECHANISMEN / ХАРАКТЕРИСТИКИ МЕХАНИЗМОВ / الخصائص الآلية

*opcional *optional *en option *optional *опция *اختياري						
	<b>EC88110VF</b> 65 kW	* <b>EC150185VF</b> 110 kW	<b>OG2207VF</b> 3x5,5 kW	<b>TC7105VF</b> 5,5 kW	<b>TG2020VF</b> 2x7,3 kW	<b>TH2006</b> 15 kW
			0...0,8 r/min sl/min	6 t 0...105 m/min  12 t 0...52 m/min	0...20 m/min	0,6 m/min
 $H \leq SR \quad 284 \text{ m}$			 P <sub>TOTAL</sub> ( EC88110VF+ OG2207VF + TC7105VF) = 87 kW P <sub>TOTAL</sub> (EC150185VF+ OG2207VF + TC7105VF) = 132 kW 400V 50Hz			
 792 m			  			
 ecoMode						

LASTRES INFERIORES / LOWER BALLASTS / LESTS INFÉRIEURS / UNTERER BALLAST / НИЖНИЙ БАЛЛАСТ / ثقيل

<b>BRI 10-24</b>	H (m)	67	78,2	87,7	
	P (t)	60	72	96	
<b>BSRI 8-20-5,6</b>	H (m)	57,9	65,2	76,4	
	P (t)	60	72	120	
<b>BSI 8-20-5,6</b>	H (m)	52,3	59,6	70,8	
	P (t)	60	72	96	
<b>BSI 6-20-5,6</b>	H (m)	31,6	42,8	59,6	65,2
	P (t)	60	72	96	120
<b>BLI 6-20-5,6</b>	H (m)	31,5	42,7	59,5	
	P (t)	60	72	96	

H: Altura bajo gancho / Height under hook / Hauteur maximale sous crochet / Höhe unter dem Haken / Высота под крюком / الارتفاع أسفل الخطاف

Para alturas intermedias tomar el lastre correspondiente a la altura superior / For intermediate heights take the ballast corresponding to the higher height / Pour les hauteurs intermédiaires, opter pour le lest correspondant à la hauteur immédiatement supérieure / Für Zwischenhöhen den entsprechenden Ballast auf für die höhere Höhe wählen / Для промежуточных высот возьмите балласт, соответствующий большей высоте / للارتفاعات البينية يرجى استخدام الثقل العائد للارتفاع الأعلى / الحقوق محفوظة دون إشعار مسبق. دون أدنى مسؤولية عن المعلومات المقدمة / Предоставленной информации / Мы оставляем за собой право на внесение изменений без предварительного уведомления. Мы снимаем с себя любую ответственность в отношении



Fecha / Date: 11/10/2022

 FEM 1005 - C25

Reservado el derecho a modificaciones sin previo aviso. Declinamos toda responsabilidad derivada de la información proporcionada / Subject to modification, without prior notice. This information is supplied without liability / L'entreprise se réserve le droit de procéder à des modifications sans préavis. Nous déclinons toute responsabilité quant aux informations fournies / Das Recht auf Änderungen ohne vorherige Ankündigung bleibt vorbehalten. Wir übernehmen keine Gewähr für die gemachten Angaben / Мы оставляем за собой право на внесение изменений без предварительного уведомления. Мы снимаем с себя любую ответственность в отношении предоставленной информации / الحقوق محفوظة دون إشعار مسبق. دون أدنى مسؤولية عن المعلومات المقدمة / Предоставленной информации / Мы оставляем за собой право на внесение изменений без предварительного уведомления. Мы снимаем с себя любую ответственность в отношении предоставленной информации / الحقوق محفوظة دون إشعار مسبق. دون أدنى مسؤولية عن المعلومات المقدمة / Предоставленной информации

**LISTA DE EMBARQUE / PACKING LIST**

LISTE DE COLISAGE / KOLLI LISTE / СПИСОК ПОСТАВКИ / قائمة التحميل

**J300N.2R.A**

DENOMINACIÓN / DENOMINATION / DÉSIGNATION / BEZEICHNUNG / НАЗВАНИЕ / اسم		L [m]	A [m]	H [m]	P / W [kg]	
Torre inferior / Lower tower / Tour inférieure / Untere Turm Нижняя башня / البرج السفلي	TLI20-5,6		5,886	2,306	2,357	4235
	TSI20-5,6		5,966	2,328	2,390	5390
	TSRI20-5,6		5,990	2,257	2,257	6562
	TRID24-5,6		5,990	3,202	3,202	8400
Torre / Tower Tour / Turm / Башня / برج	TL20		4,175	2,201	2,281	2095
	TL20-5,6		5,886	2,306	2,357	2910
	TS20-5,6A		5,978	2,381	2,331	3530
	TS20-5,6		5,966	2,328	2,390	3550
	TSR20-5,6A		5,926	2,388	2,325	4170
	TSR20-5,6		5,990	2,257	2,257	4210
	TR24-5,6		5,990	2,760	2,835	4760
TRD24-5,6	5,977	2,740	2,285	5280		
Torre asiento pista + base punta de torre + orientación Slewing table + tower head base + slewing mechanism Tour pivot + base du porte-flèche + mécanisme d'orientation Turmsitz + Turmspitzenbasis + Ausrichtung Сиденье площадки + основание верхней секции башни + поворотный механизм برج وحدة الدوارن + قاعدة رأس البرج + آلية الدوران			5,080	2,530	2,270	7390
Punta de torre / Tower head / Porte-flèche Turmspitze / верхняя секция башни / رأس البرج			8,190	1,410	1,820	2820
Conjunto asiento pista, punta de torre, orientación Slewing table assembl +, tower head + slewing Groupe pivot + porte-flèche + mécanisme d'orientation Gruppe Turmsitz + Turmspitze + Ausrichtung Сиденье площадки + верхняя секция башни + поворотный механизм مجموعة وحدة الدوارن + رأس البرج + آلية الدوران			12,150	3,050	2,480	10750
Tramo de pluma Jib section Tronçon de flèche Auslegerabschnitt Секция стрелы أجزاء الذراع	P17-10R (1)		8,810	1,680	1,990	1740
	P17-2R (2)		10,190	1,600	2,030	2050
	P17-3N (3)		10,190	1,600	2,040	1970
	P17-4N (4)		10,190	1,600	1,890	1680
	P17-5N (5)		10,190	1,600	1,990	1530
	P17-6R (6)		10,190	1,600	1,990	1485
	P17-7N (7)		10,190	1,600	1,890	1165
	P17-8N (8)		5,300	1,600	1,890	745
	P17-9N (9)		2,160	1,600	2,200	420
Polipasto / Hook assembly Palan / Flasenzug / Полуснаст / بكرة			1,350	0,30	1,30	400
Tirante sostén pluma / Jib support tie / Tirant de fleche Haltestange Ausleger / Растяжка поддержки стрелы / مشد دعامة الذراع	Largo / Long		4,970	0,400	0,740	1605
	Corto / Short		6,020	0,220	0,710	870
Carro / Trolley / Carro / Trolley Chariot / Laufkatze / Грузовая тележка / عربة			2,320	2,420	1,550	570
Contrapluma con plataformas / Counterjib with platforms Contre-flèche avec plateformes / Gegenausleger+Plattformen Противовесная консоль с платформами / الذراع المقابل مع المنصة			12,100	2,760	0,620	3085
Prolongación contrapluma con plataforma / Counterjib extension with platform Prolongement contre-flèche avec plateforme Verlängerung gegenausleger mit plattform / Удлинение противовесной консоли с платформой / امتداد الذراع المعاكس مع الممرات			8,300	1,910	0,580	1925
Plataforma y cabina / Platform and cabin / Plateforme et cabine Plattform + Führerstand / Платформа и кабина / منصة وكابينة			3,760	2,050	2,400	1280
Soporte y elevación (sin cable) / Support and hoisting (without rope) / Support et levage (sans câble) / Abstützung und Hebewerk (ohne Seil) Опора и подъем (без троса) / دعم ورفع (بدون كابل)		EC 88110 VF 	3,030	2,30	2,120	3900
Transporte torre de montaje/ Jacking cage transport Transport de tour de montage / Transport Montageturm Транспортировка монтажной башни / نقل برج التركيب			9,550	2,070	2,520	5,690
Lastre / Ballast / Lest / Ballast / Балласт / ثقل			3,800	0,580	1,500	6000



Fecha / Date: 11/10/2022

Reservado el derecho a modificaciones sin previo aviso. Declinamos toda responsabilidad derivada de la información proporcionada / Subject to modification, without prior notice. This information is supplied without liability / L'entreprise se réserve le droit de procéder à des modifications sans préavis. Nous déclinons toute responsabilité quant aux informations fournies / Das Recht auf Änderungen ohne vorherige Ankündigung bleibt vorbehalten. Wir übernehmen keine Gewähr für die gemachten Angaben / Мы оставляем за собой право на внесение изменений без предварительного уведомления. Мы снимаем с себя любую ответственность в отношении предоставленной информации / محفوظة دون إشعار مسبق، دون أدنى مسؤولية عن المعلومات المقدمة / حقوق التغيير محفوظة دون إشعار مسبق.



**FEM 1005 - C25**

